

# SHARP®

## TE-T56U

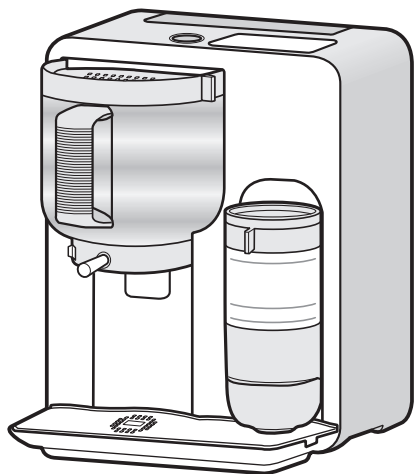

Tea maker

Operation Manual

Machine à thé

Manuel d'utilisation

お茶メーカー

取扱説明書

ENGLISH

FRANÇAIS

日本語

### CONTENTS

Important Safeguards .....	E-1	Making a Latte .....	E-15
Information You Need to Know .....	E-2	Making Cold Tea .....	E-16
Parts and Handling .....	E-3	Care and Cleaning .....	E-17
Features of the Tea Maker .....	E-7	Troubleshooting .....	E-23
Before Use .....	E-8	Specifications .....	E-23
Grinding the Tea Leaves .....	E-9	For Customer Assistance .....	E-25
Making Hot Tea .....	E-11	Limited Warranty .....	E-26

### TABLE DES MATIÈRES

Informations Importantes Relatives À La Sécurité ...	F-1	Faire un Latte .....	F-15
Informations Que Vous Devez Connaître ...	F-2	Faire du Thé Glacé .....	F-16
Pièces et Manipulation .....	F-3	Entretien et Nettoyage .....	F-17
Caractéristiques de la Machine à thé ...	F-7	Dépannage .....	F-23
Avant Toute Utilisation .....	F-8	Spécifications .....	F-23
Moudre les Feuilles de Thé .....	F-9	Aide à la Clientèle .....	F-25
Faire du Thé Bouillant .....	F-11	Garantie Limitée .....	F-26

### もくじ

重要な安全上のご注意 .....	J-1	ラテをつくる .....	J-15
知っておいていただきたいこと .....	J-2	冷たいお茶をつくる .....	J-16
各部のなまえと扱いかた .....	J-3	お手入れ .....	J-17
お茶メーカーでできること .....	J-7	故障かな? .....	J-23
お使いいただく前に .....	J-8	仕様 .....	J-23
茶葉を挽く .....	J-9	※保証とアフターサービスについては、 E-25～27ページをご覧ください。	
温かいお茶をつくる .....	J-11		

# IMPORTANT SAFEGUARDS

When using electrical appliances, basic safety precautions should always be followed to reduce the risk of fire, electric shock, and/or injury to persons, including the following:

1. Read all instructions.
2. Do not touch hot surfaces. Use handles or knobs.
3. To protect against fire, electric shock and injury to persons do not immerse cord, plugs, or appliance in water or other liquid.
4. Close supervision is necessary when this appliance is used by or near children.
5. Unplug from outlet when not in use and before cleaning. Allow to cool before putting on or taking off parts, and before cleaning the appliance.
6. Do not operate any appliance with a damaged cord or plug or after the appliance malfunctions, or has been damaged in any manner. Contact a SHARP AUTHORIZED SERVICER.
7. The use of accessory attachments not recommended by the appliance manufacturer may result in fire, electric shock or injury to persons.
8. Do not use outdoors.
9. Do not let cord hang over edge of table or counter, or touch hot surfaces.
10. Do not place on or near a hot gas or electric burner, or in a heated oven.
11. To disconnect, press "STOP" and remove plug from wall outlet.
12. Do not use this appliance for other than intended use.
13. Be certain lids are securely in place before operating appliance.
14. Scalding may occur if the lids are removed during the brewing cycle.
15. The Tea Container is designed for use with this appliance. It must never be used on a range top.
16. Do not set a hot Tea Container on a wet or cold surface.
17. Do not use a cracked Tea Container or a Tea Container having a loose or weakened handle.
18. Do not clean Tea Container with cleansers, steel wool pads, or other abrasive materials.
19. Check Tea Mortar for presence of foreign objects before using.

## SAVE THESE INSTRUCTIONS

For Household Use Only



# INFORMATION YOU NEED TO KNOW

Please make reading this Operation Manual your first step prior to using your tea maker. This important booklet explains exactly how the appliance works and what you need to know to operate it successfully.

## Electrical Requirements

The electrical power input requirement should be a protected 15amp 120Vac 60 Hz electrical outlet. It is recommended that a separate circuit serving only this appliance be provided.

This appliance has a polarized plug (one blade is wider than the other). To reduce the risk of electric shock, this plug is intended to fit into a polarized outlet only one way. If the plug does not fit fully in the outlet, reverse the plug. If it still does not fit, contact a qualified electrician. Do not attempt to modify the plug in any way.

## Extension Cord

A short power-supply cord is provided to reduce the risks resulting from becoming entangled in or tripping over a longer cord. Longer extension cords may be used if care is exercised.

If a long extension cord is used, its designated electrical rating must be at least equal to the electrical rating of the appliance. The extension cord should also be positioned so that it does not hang over a countertop or tabletop where it can be pulled on by children or tripped over.

## Additional Important Safeguards

1. Do not touch the plug with wet hands when inserting or removing from the outlet.  
Plug securely into the electric wall socket and remove by gripping the plug.  
Never pull on just the cord when unplugging from the wall.
2. Put fresh cold water in the water reservoir.  
Do not put hot water or any other liquids like milk, in the water reservoir, except as instructed in the operation manual to clean the appliance.  
With regular use, hard water may clog your tea maker. Carry out descaling is recommended. See page E-20.
3. The appliance should not be left unattended during operation.
4. Do not place anything on the top of appliance during operation.
5. Do not attempt to move the appliance when it contains hot liquids. Allow the appliance to cool completely before moving. Remove the Tea Mortar and tea container before moving.

6. Do not operate the appliance if the water reservoir is cracked and/or leaking water.  
Contact a SHARP AUTHORIZED SERVICER.
7. Do not try to adjust or repair the appliance yourself.
8. To prevent burns when the water is boiling:
  - a. Do not touch the tea container.
  - b. Do not put your hands and face directly next to the steam outlet.
9. Do not place or use the appliance under direct sunlight.
10. Do not place or use the appliance anywhere water may splash onto it.
11. Do not insert any objects in the air intake openings.
12. Accessible parts  
(e.g.: tea container, hot water supply port) will become hot during use. Do not touch them during or immediately after operation.

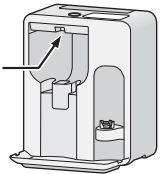

Changes or modifications to the appliance not expressly approved by the party responsible for compliance could void the user's authority to operate the appliance.

NOTE: This appliance has been tested and found to comply with the limits for a Class B digital device, pursuant to part 15 of the FCC Rules. These limits are designed to provide reasonable protection against harmful interference in a residential installation.

This appliance generates, uses and can radiate radio frequency energy and, if not installed and used in accordance with the instructions, may cause harmful interference to radio communications.

However, there is no guarantee that interference will not occur in a particular installation.

If this appliance does cause harmful interference to radio or television reception, which can be determined by turning the appliance off and on, the user is encouraged to try to correct the interference by one or more of the following measures:

- Reorient or relocate the receiving antenna.
- Increase the separation between the appliance and receiver.
- Connect the appliance into an outlet on a circuit different from that to which the receiver is connected.
- Consult the dealer or an experienced radio/TV technician for help.

# PARTS AND HANDLING

## Main Unit

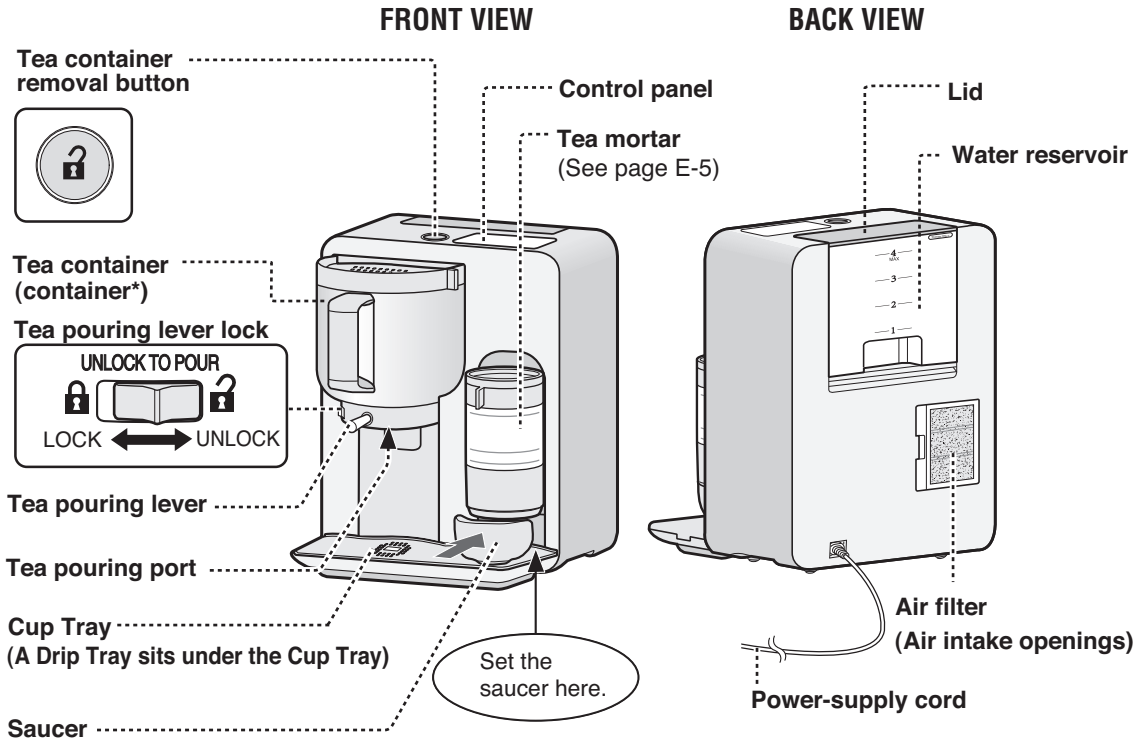

\* The operation manual will refer to the tea container as 'container' for short.

## Control Panel

### Quantity lamp

Indicates the total amount of tea leaves for grinding.

### GRIND button

Press to select the quantity of tea leaves for grinding.

### Water boiling indicator

Flashes while water is boiling.

### MODE button

Press to select your mode. (Hot, Warm, Latte)

### Mode lamp

Indicates your selected mode (Hot, Warm, Latte)

### STOP button

Press the STOP button to cancel any mistakes made during programming, or to stop an operation. Also press when turning the Tea maker off.

### POWDER IN indicator

Flashes when powdered tea should be added.

### START indicator

Flashes when ready. Remains lit while operating.

### START/PAUSE button

Press to start an operation. To pause, press again during the operation.

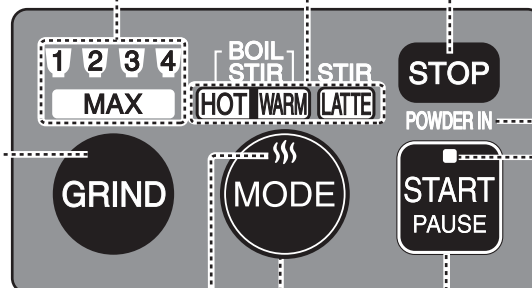

## Water Reservoir

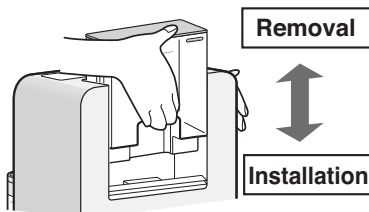
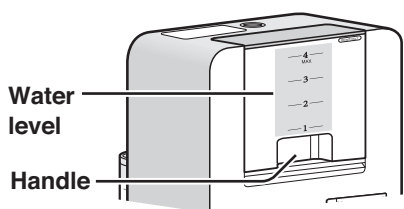

Grip the handle while holding the main unit with your other hand.

Securely insert the water reservoir into the main unit.

### NOTES:

1. Water level markings indicate water needed for the corresponding cups of brewed tea.
2. Do not fill the water reservoir over the MAX mark (4)
3. Do not add any liquid (milk, etc.) other than fresh cold water into the water reservoir.
4. Do not add water into the water reservoir during the boiling process. (Exceeding the maximum number of cups will cause the tea container to overflow.)
5. Do not pour water into the water reservoir while it is in main unit.
6. Do not remove the water reservoir from the main unit after it has been filled with water.
7. After use, empty the water reservoir and wash the water reservoir and lid.



## Tea Container

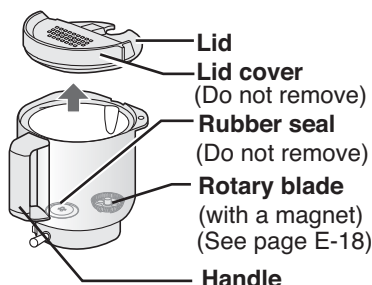

Inside the container, there are 2 kinds of lines, 冷茶(cold tea) and ラテ(latte)

### NOTES:

1. The markings indicate water/ milk required for the corresponding cups of brewed tea.
2. Do not fill the container over line 4 for cold tea, and line 3 for latte.
3. Do not put any ice in the container.
4. Do not pour water/milk into the container while it is inserted in the main unit.

冷茶	ラテ
4—	—3
3—	—2
2—	—1
1—	—

### Removal

Hold down the tea container removal button, and carefully pull the container toward you.



### Installation

Push the container in until you feel it click into place.



### NOTE:

To prevent scalding yourself, do not remove the container while the water is boiling or immediately after.

### Lid / Lid cover

Adding the powdered tea

1. Keep the container secure in the main unit. Slide the lid cover to reveal an oval opening on the right side.
2. Add the powdered tea into the container through the opening.

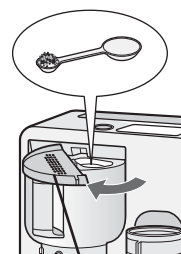

Adding the powdered tea to water/milk (for cold tea and latte)

1. Remove the container from the main unit.
2. Open the lid. Add the liquid and the powdered tea into the container.
3. Return the lid to its original position.

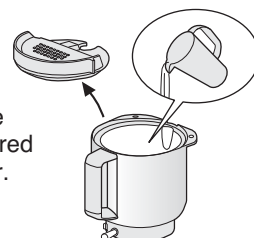

# PARTS AND HANDLING

## Tea Mortar

### Disassembly

When disassembling the Tea Mortar, remove each part in the following numerical order.  
(For assembly, see page E-21)

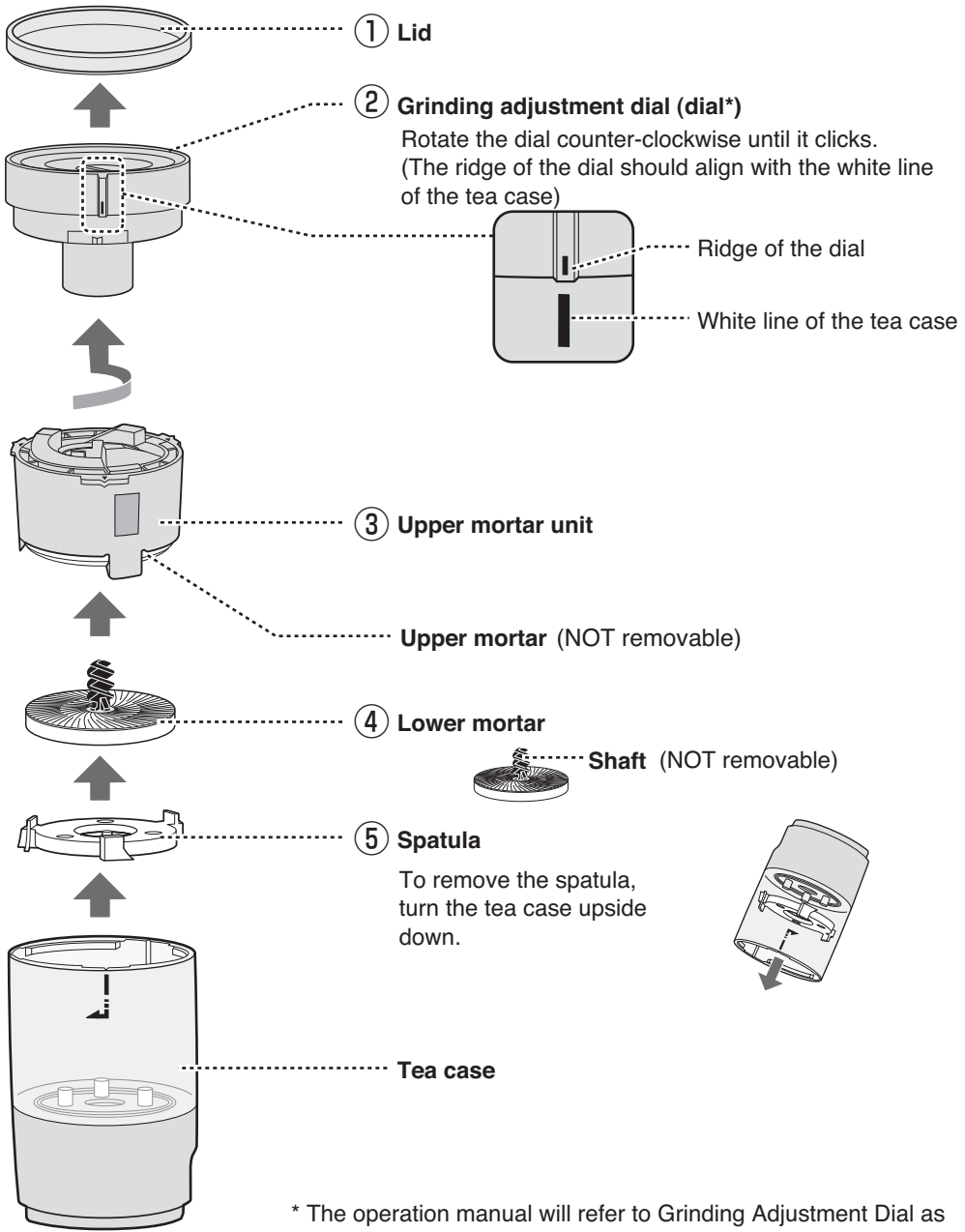

\* The operation manual will refer to Grinding Adjustment Dial as 'dial' for short.

## Removal

Lift the Tea Mortar up and away from the main unit.

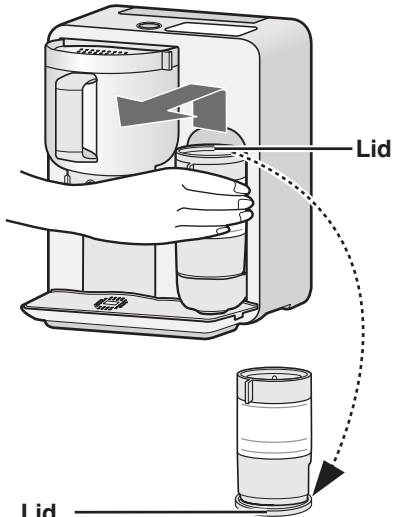

**Lid**  
After grinding, remove the lid first. Use the lid to cover the bottom of the Tea Mortar and catch the excess powdered tea.

## Installation

Face the Tea Mortar in the correct direction and place it securely onto the receiver unit.

(Make sure to remove anything left on the receiver unit and bottom of the Tea Mortar)

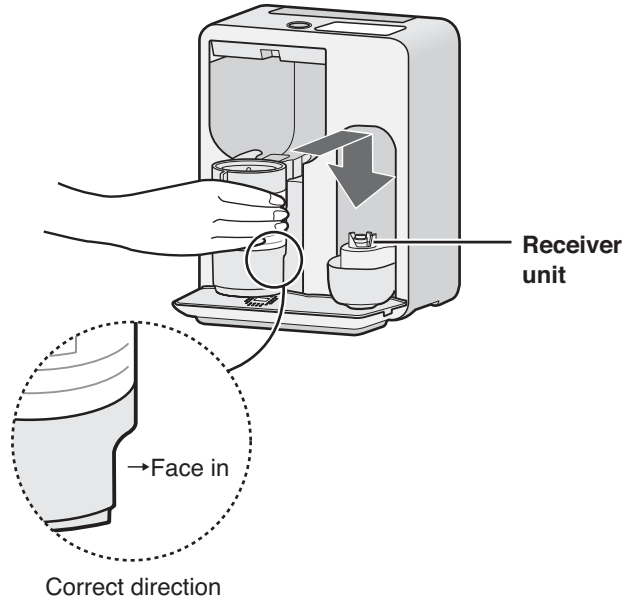

## Accessories

(one of each included)

- **Cleaning brush**  
(for the Tea Mortar)

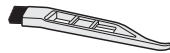

- **Operation manual**  
(with warranty)

- **Menu book**

- **Tea spoon**

Large (for tea leaves)



Small (for powdered tea)

## Sound ON/OFF

You can mute the Tea Maker.  
First, make sure that the Tea Maker is plugged in.

To mute the tea maker, press and hold the START button until it beeps.

To cancel the mute setting, press and hold the START button until it beeps.

### NOTES:

1. The sound setting will be stored in memory even if AC power is interrupted or disconnected.
2. Alarm sounds will remain active even when in the sound OFF setting.

# FEATURES OF THE TEA MAKER

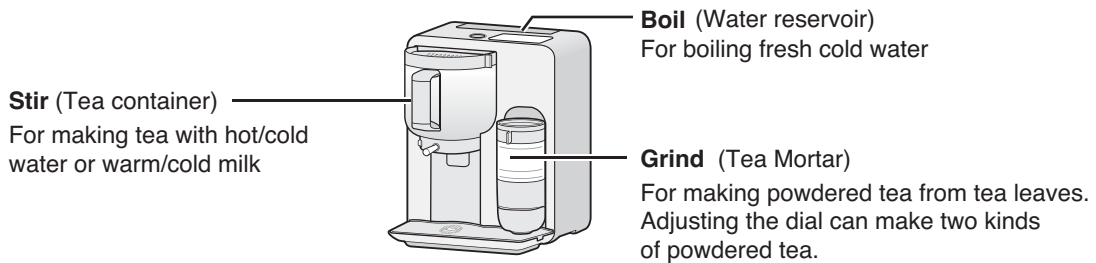



**Stir (Tea container)**  
For making tea with hot/cold water or warm/cold milk

**Boil (Water reservoir)**  
For boiling fresh cold water

**Grind (Tea Mortar)**  
For making powdered tea from tea leaves. Adjusting the dial can make two kinds of powdered tea.

### Dial Settings

**FINE:** For drinking  
**COARSE:** For cooking

Drink	Quantity*	Time	Things to prepare
<b>Hot tea</b> 	1 to 4 cups	Boil and stir: 3-5 min	<ul style="list-style-type: none"> <li>• Powdered tea** (0.02 - 0.085oz/0.6 - 2.4g)</li> <li>• Water (Fill the water reservoir to the desired water level)</li> </ul>
		Grind, boil and stir: 3 min 30 sec - 7 min 25 sec	<ul style="list-style-type: none"> <li>• Tea leaves** (0.035 - 0.1oz/1.0 - 2.8g)</li> <li>• Water (Fill the water reservoir to the desired water level)</li> </ul>
	~ For Authentic Matcha ~ 1 cup	Boil and stir: Approx. 3 min	<ul style="list-style-type: none"> <li>• Matcha Powder (0.1oz/3.0g)</li> <li>• Water (Fill the water reservoir to the water level 1)</li> </ul>
<b>Latte</b> 	1 to 3 cups	Stir: Approx. 1 min 30 sec	<ul style="list-style-type: none"> <li>• Powdered tea** (0.07 - 0.2 oz/2 - 6g)</li> <li>• Milk (Pour into the container to the desired ラテ [Latte] line)</li> </ul> <p><b>DO NOT USE THE WATER RESERVOIR.</b> Use whole milk. Low fat and skim milk cannot produce sufficient foam.</p>
<b>Cold tea</b> 	1 to 4 cups	Stir: Approx. 1 min 30 sec	<ul style="list-style-type: none"> <li>• Powdered tea** (0.02 - 0.085oz/0.6 - 2.4g)</li> <li>• Cold water (Pour in the container to the desired 冷茶 [Cold tea] line)</li> </ul> <p><b>DO NOT USE THE WATER RESERVOIR.</b></p>
		~ For Authentic Matcha ~ 1 cup	Stir: Approx. 1 min 30 sec

\* 1 cup (Level/line 1): Approx. 5.1oz/150mL, 2 cups (Level/line 2): Approx. 9.6oz/285mL  
3 cups (Level/line 3): Approx. 14.2oz/420mL, 4 cups (Level/line 4): Approx. 19oz/560mL

\*\* In case of green tea. The quantity will vary depending on a type of tea leaves.

- You can make hot tea while grinding tea leaves. (See page E-13)  
Moreover, you can make latte and cold tea while grinding tea leaves.
- The appliance has no heat-retention function. Flavors will be ideal just after the drink is made.
- You can try various ideas from our menu book including teas, lattes, savory dishes and sweet desserts.



# BEFORE USE

## Before First Use

1. Carefully unpack your tea maker, and remove all packing materials.
2. Place the tea maker on a flat and sturdy surface.
3. Clean the container and insert it into the main unit.
4. Clean the water reservoir. Fill it to the MAX mark with fresh cold water. Do not fill over the MAX mark. Set the lid and insert into the main unit.
5. Press the MODE button once, and press the START button.
6. When 4 beeps sound, place a cup on the cup tray under the container. Unlock the tea pouring lever. Hold down the tea pouring lever and fill the cup. Discard the water.
7. Repeat pouring and discarding hot water, until it no longer flows from the tea pouring port.

## Points to Remember

### Tea Leaves

- A Japanese tea, Chinese tea, and black tea are fit for use. The following items may cause mechanical failure:
  - Tea made of anything other than tea leaves (e.g.: barley tea, black bean tea)
  - Tea that includes anything other than tea leaves (e.g.: brown rice tea)
  - Long tea leaves that cannot be ground by the Tea Mortar. (They can be used if cut into short pieces)
  - Tea leaves already ground into powdered form.

For more information, please refer to the attached menu book.

- Store the tea leaves in a tea caddy. Metallic tea caddies are recommended.
- Do not attempt to grind wet tea leaves.

### Water Reservoir

- Do not place on or near a gas or electric burner, or on any other high temperature surface. Heat will cause it to warp or melt.
- After use, empty the water reservoir and wash the water reservoir and lid.

### Tea Container

- Do not use with a gas or electric burner, or in microwave oven. Heat will cause it to warp or melt.
- Set the lid and lid cover correctly when making a drink. Otherwise, the contents in the container may splash out during stirring.
- The inside of the container is coated with fluorine. Do not scratch the coating to extend its lifespan.
- The rotary blade has a magnet at its base. Do not place the cup close to items that are sensitive to magnets.

### Tea Mortar

- The upper and lower mortars are made of ceramic. Extreme shocks will break them. Handle with care.
- After cleaning, always dry thoroughly.

# GRINDING THE TEA LEAVES

\* Suppose you want to grind tea leaves for 2 cups of tea.

- 1 Set the saucer.
- 2 Remove the lid of the Tea Mortar. Then remove the Tea Mortar and place it on the lid.

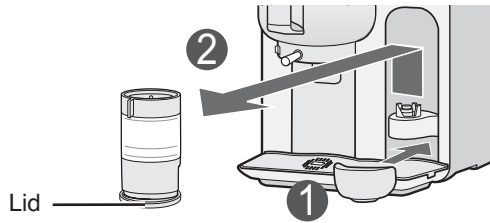

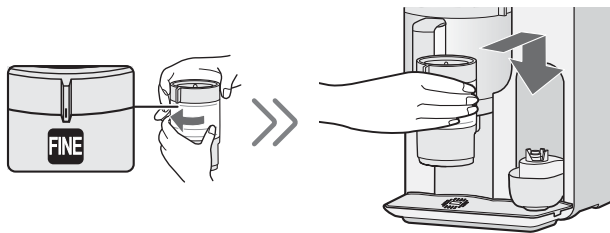

- 3 Set the dial to FINE and place the Tea Mortar on the receiver unit. (Initial setting of the mortar is COARSE)

If you are using powdered tea for cooking, set the dial to COARSE.

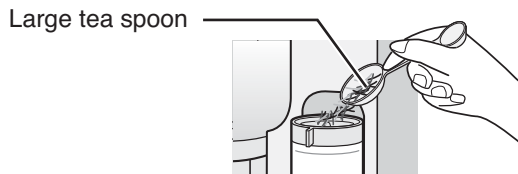

- 4 Add tea leaves slowly into the Tea Mortar using the large spoon. Place the lid on the Tea Mortar.



Quantity	Tea leaves 	Grinding	
		Powdered tea*	Time
1 (1 cup)	1/2 spoonful	Approx. 0.02 oz/0.6 g	Approx. 1 min 40 sec
2 (2 cups)	Slightly less than 1 spoonful	Approx. 0.04 oz/1.2 g	Approx. 3 min 15 sec
3 (3 cups)	Slightly more than 1 spoonful	Approx. 0.06 oz/1.8 g	Approx. 4 min 50 sec
4 (4 cups)	1 1/2 spoonful	Approx. 0.08 oz/2.4 g	Approx. 6 min 25 sec
MAX (Grind more)	3 1/2 spoonful	Approx. 0.21oz/6.0 g	Approx. 15 min

\* With green tea, quantity will vary depending on the type of tea leaves.

# GRINDING THE TEA LEAVES

- 5 Plug the unit into an outlet. Select the quantity by pressing the GRIND button twice.
- 6 Press the START button once. The Tea Mortar will begin grinding the tea leaves. The ground tea powder will collect in the saucer.

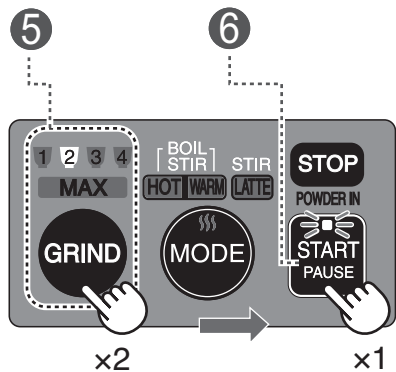

- The quantity lamp will change every time you press the GRIND button.

→ 1 → 2 → 3 → 4 → MAX → off →

- If you press the GRIND button during operation, the flashing quantity lamp will indicate the remaining time.

1	: 0 to 1 min 39 sec
2	: 1 min 40 sec - 3 min 14 sec
3	: 3 min 15 sec - 4 min 49 sec
4	: 4 min 50 sec - 6 min 24 sec
<b>MAX</b>	: 6 min 25 sec - 15 min

- 7 After grinding is complete, 4 beeps will sound and the Tea Mortar will stop automatically. Tap the lid of Tea Mortar and pull out the saucer.



- Tap the lid of the Tea Mortar to clear the powdered tea from the bottom of the Tea Mortar.
- If you do not immediately use the powdered tea, store in a sealed container and refrigerate. Using the powdered tea soon after grinding is recommended.

If there are tea leaves still left in the Tea Mortar, press the GRIND button once and the START button once.

After use, disconnect the plug from the outlet and carry out any cleaning or maintenance.

## Issues with grinding tea leaves continually

Sometimes quantity lamps will flash and alert sounds will sound when pressing the GRIND button. This means that cooling time is necessary to avoid overheating the mechanical components. See page E-24 and allow the Tea Mortar to cool down.

**NOTE:**  
Do not re-grind already powdered tea in the Tea Mortar.

# MAKING HOT TEA

There are two methods for making hot or warm tea:

- 1. Boil and stir:** Making tea with powdered tea ground in advance.
- 2. Grind, boil and stir:** Boiling water while grinding tea leaves.

The temperature of the warm tea is about 59 - 68°F (15 - 20°C) less than the hot tea.

## 1. Boil and stir:

\* Suppose you want to make 2 cups of hot tea.

- 1** Ensure the container is empty, and insert it into the main unit.



- Wipe off any moisture before inserting the container.

- 2** Fill the water reservoir to water level 2 with fresh cold water, and insert it into the main unit.

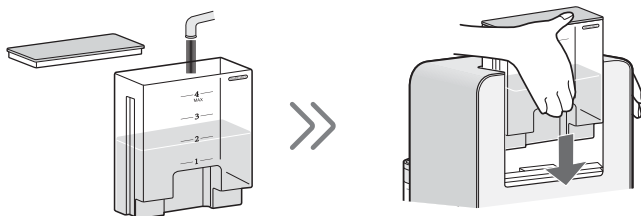

- 3** Open the lid cover of the container by sliding it clockwise. Using the small tea spoon, add powdered tea into the tea container through the oval opening.



### [ Amount of powdered tea\* ]

In the case of green tea

- 1 cup... 1 tea spoon
- 2 cups... 2 tea spoons
- 3 cups... 3 tea spoons
- 4 cups... 4 tea spoons

In the case of  
Authentic Matcha

- 1 cup... 5 tea spoons

Measure powdered tea  
with small heaping  
tea spoons.



- 4** Close the lid cover.

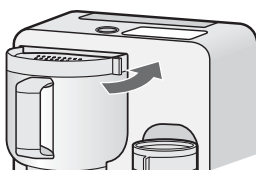

\* Amount will vary depending  
on the type of tea leaves.  
See the attached menu book.

- Adjust the amount of  
powdered tea according  
to taste.

# MAKING HOT TEA

- 5 Plug the unit into an outlet. Select HOT by pressing the MODE button once.
- 6 Press the START button once. The tea maker will start to heat the water. The boiled water will automatically empty into the container and be stirred with powdered tea.

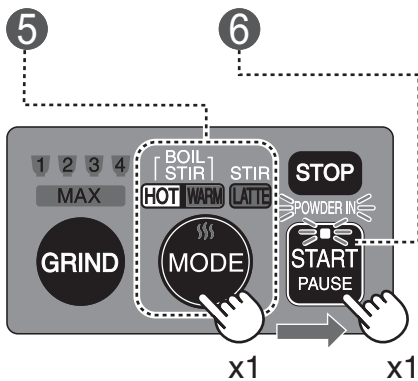

- To make warm tea, press the MODE button twice at step 5.
- The mode lamp will change every time you press the MODE button.

→ HOT → WARM → LATTE → OFF

- The time varies depending on the water temperature.

- 7 After making tea, 4 beeps will sound and the tea maker will stop automatically. Put a tea cup on the cup tray under the container. Unlock the tea pouring lever lock. Hold down the tea pouring lever and pour the tea.

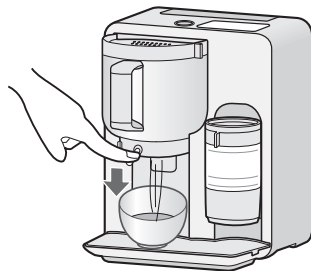

- Before pouring tea, unlock the tea pouring lever lock. After pouring tea, lock it again for your safety.



After using, disconnect the plug from the outlet, and carry out any cleaning or maintenance.

## NOTE:

All water in the water reservoir will automatically empty into the container. If the container is not empty prior to brewing, it may overflow.

# MAKING HOT TEA

## 2. Grind, boil and stir:

\* Suppose you want to grind tea leaves and make 2 cups of hot tea at the same time.

- 1 Set the saucer.
- 2 Remove the lid of the Tea Mortar. Then remove the Tea Mortar and place it on the lid.
- 3 Ensure the container is empty, and insert it into the main unit.

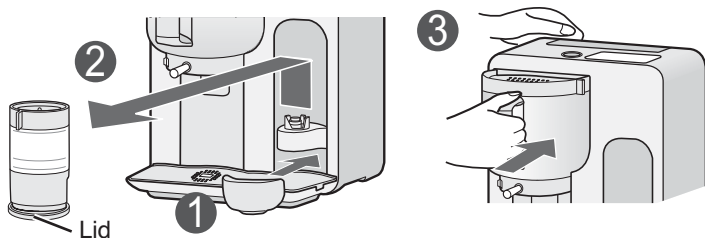

- Wipe off any moisture before inserting the container.

- 4 Fill the water reservoir to water level 2 with fresh cold water, and insert it into the main unit.

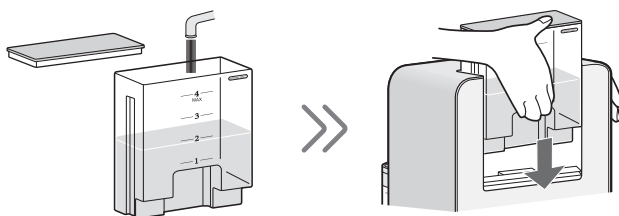

- 5 Set the dial to FINE and place the Tea Mortar on the receiver unit.

(Initial setting of the mortar is COARSE)

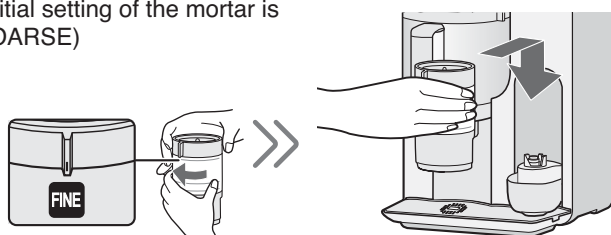

- 6 Add tea leaves slowly into the Tea Mortar using the large spoon. Place the lid on the Tea Mortar.

Large tea spoon

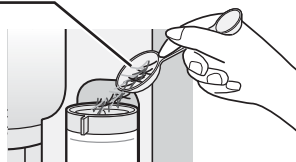

- To measure the amount of tea leaves, see page E-9.
- When using the appliance for the first time, or after cleaning/maintenance, the resulting volume of powdered tea will be less than usual. When you want to grind one or two spoonfuls of tea leaves, increase the quantity of tea leaves by one tea spoonful.

# MAKING HOT TEA

- 7 Plug the unit into an outlet. Select quantity by pressing the GRIND button twice.
- 8 Select HOT by pressing the MODE button once.
- 9 Press the START button once. The Tea Mortar will start to grind the tea leaves, and water will be heated.

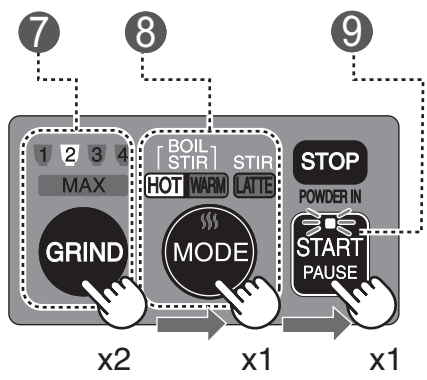

- To make warm tea, press the MODE button twice at step 8.

[ Time until the tea is made ]

1	...Approx. 2 min
2	...Approx. 3 min 20 sec
3	...Approx. 5 min
4	...Approx. 6 min 40 sec
MAX	...Approx. 15 min 30 sec

- 10 After grinding is complete, 4 beeps will sound and the Tea Mortar will stop automatically. Tap the lid of the Tea Mortar and pull out the saucer.



"POWDER IN" will flash and indicate the time to add the powdered tea into the container.

- 11 When "POWDER IN" is flashing, open the lid cover of the container by sliding it clockwise. Using the small tea spoon, add the powdered tea into the container through the oval opening. Close the lid cover and then press the START button once. The tea maker will begin to stir the hot water and powdered tea.

Small tea spoon



- The surface of the container will be hot. When you add the powdered tea to the container, take care not to burn yourself.
- Press the START button within 30 minutes of when "POWDER IN" is flashing.

- 12 After making tea, 4 beeps will sound and the tea maker will stop automatically. Put a tea cup on the cup tray under the container. Unlock the tea pouring lever lock. Hold down the tea pouring lever and pour the tea.

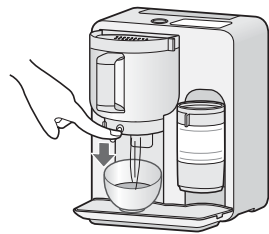

- Before pouring tea, unlock the tea pouring lever. After pouring tea, lock it again for your safety.

After use, disconnect the plug from the outlet and carry out any cleaning or maintenance.

**NOTE:**

All water in the Water Reservoir will automatically empty into the container. If there is any liquid in the container prior to brewing, it may overflow.

# MAKING A LATTE

You can make a latte by stirring milk with powdered tea ground in advance.

\* Suppose you want to make one cup of green tea latte.

- ① Open the lid of the container. Pour in the desired amount of warm milk (for 1 cup, pour to line1 of ラテ [latte])
- ② Add powdered tea in the container using the small spoon (for 1 cup, add 3-4 heaping spoons)
- ③ Close the lid and insert the container into the main unit.

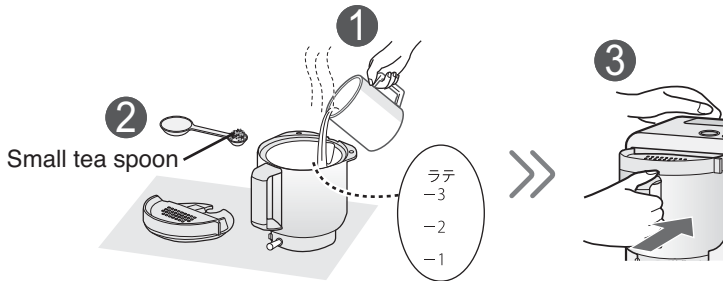

- ④ Plug the unit into an outlet. Select LATTE by pressing the MODE button 3 times.
- ⑤ Press the START button once. The tea maker will begin to stir.

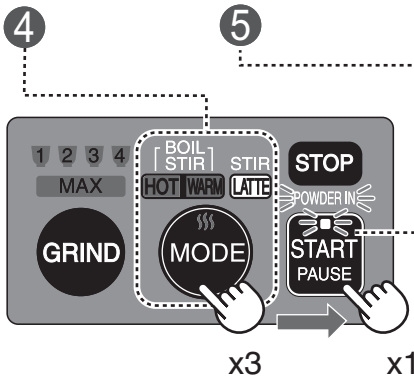

- ⑥ After making the latte, 4 beeps will sound and the tea maker will stop automatically. Put a tea cup on the cup tray under the container. Unlock the tea pouring lever. Hold down the tea pouring lever to pour the tea.



● Do not use the water reservoir.

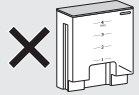

- When you pour warm milk into the container, take care not to burn yourself.
- Cold milk that has been stored in a refrigerator is also acceptable.

## [ Amount of powdered tea\* ]

In the case of green tea  
 1 cup... 3 - 4 tea spoons  
 2 cups... 6 - 7 tea spoons  
 3 cups... 10 tea spoons

Measure the quantity of powdered tea using small heaping tea spoons.



\* Amount will vary depending on the type of tea leaves. See the attached menu book.

- Adjust the amount of powdered tea according to taste.
- Pour milk into the container first to make a smooth textured latte.

- Before pouring tea, unlock the tea pouring lever lock. After pouring tea, lock it again.



After use, disconnect the plug from the outlet and carry out any cleaning or maintenance.

## NOTES:

1. You can scoop out any remaining foam in the container to top off your latte. Do not use a metallic spoon.
2. Do not use milk that has been stored at room temperature.
3. The quality of foam will vary depending on the temperature, or the types of tea leaves or milk.



# MAKING COLD TEA

You can make cold tea by stirring cold water with powdered tea ground in advance.

\* Suppose you want to make one cup of cold green tea.

- 1 Open the lid of the container. Pour in the desired amount of cold water (for 1 cup, pour to line1 of 冷茶 [cold tea])
- 2 Add powdered tea into the container using the small spoon (for 1 cup, add 1 heaping tea spoon)
- 3 Close the lid and insert the container into the main unit.

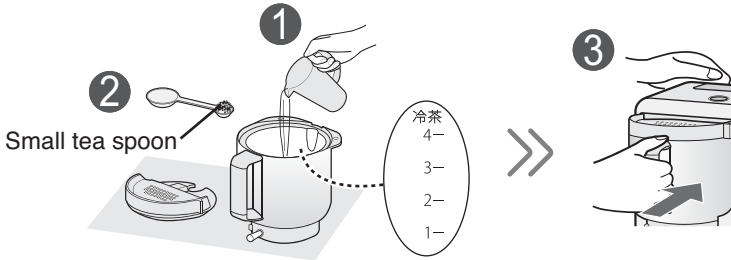

- 4 Plug the unit into an outlet. Select LATTE by pressing the MODE button 3 times.
- 5 Press the START button once. The tea maker will begin to stir.

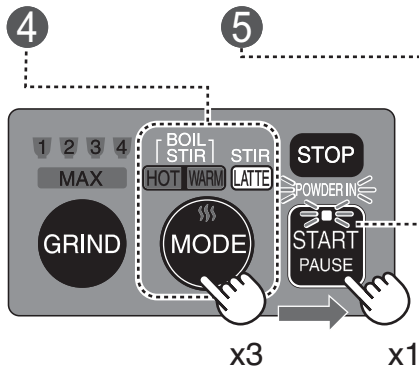

- 6 After making tea, 4 beeps will sound and the tea maker will stop automatically. Put a tea cup on the cup tray under the container. Unlock the tea pouring lever. Hold down the tea pouring lever to pour the tea.

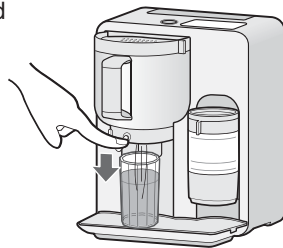

● Do not use the water reservoir.

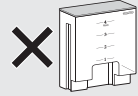

[ Amount of powdered tea\* ]

In the case of green tea

1 cup...	1 tea spoon
2 cups...	2 tea spoons
3 cups...	3 tea spoons
4 cups...	4 tea spoons

In the case of Authentic Matcha

1 cup... 5 tea spoons

Measure the quantity of powdered tea using heaping small tea spoons.

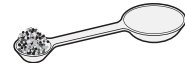

\* Amount will vary depending on the type of tea leaves. See the attached menu book.

- Adjust the amount of powdered tea according to taste.
- Pour water into the container first to make a smooth textured cold tea.

- Before pouring tea, unlock the tea pouring lever. After pouring tea, lock it again for your safety.

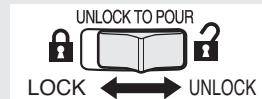

After use, disconnect the plug from the outlet and carry out any cleaning or maintenance.

# CARE AND CLEANING

**Before cleaning, turn the Tea Maker off. Unplug and allow it to cool completely. An authorized service representative should perform any other servicing, except for specific cases detailed in the operation manual.**

**CAUTION:** Do not use commercial cleaners, abrasive, harsh cleaners, solutions that contain sodium hydroxide, or scouring pads on any part of the tea maker.

Dishwashers cannot be used to clean your tea maker.

## Main Unit

### After Use

Using a soft cloth moistened only with water, gently wipe the panel until it becomes clean. Avoid using excessive amounts of water. Do not use any sort of chemical or abrasive cleaner. Remove the cup tray and drip tray. Wipe the base plate.

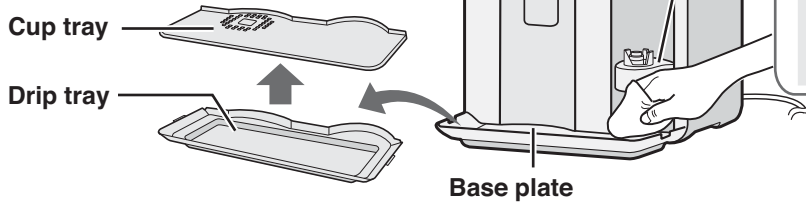

### Control panel

### Receiving unit

Take extreme care when cleaning the control panel and receiver units. Using a cloth moistened only with water, gently wipe until they become clean. Avoid using excessive amounts of water. Do not use any sort of chemical or abrasive cleaner.

## Water Reservoir / Lid

### After Use

After use, wash in a mild soap or detergent solution with a damp soft cloth or sponge. Rinse and dry. Do not wash in the dishwasher. Do not use harsh cleaners, sharp metal scrapers, or stiff brushes on the water reservoir and lid.

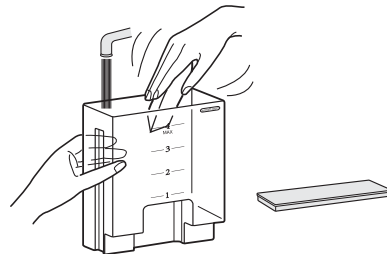

## Saucer / Cup Tray / Drip Tray

### After Use

Wash with warm or cold water using a soft sponge and then let dry.  
For heavier spills and dirt, use a mild soap or detergent solution.

Saucer



Cup tray

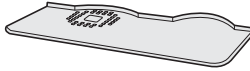

Drip tray

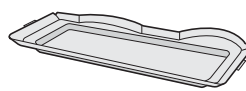

## Tea Container

### After Use

Wash with warm or cold water using a soft sponge and then let dry. Remove the rotary blade in the container.  
For heavier spills and dirt, use a mild soap or detergent solution.  
For tea stains, use oxygen bleach.

Clean around the rubber seal with running water while holding down the tea pouring lever. Any remaining dirt may cause water leakage. Make sure to unlock the tea pouring lever before cleaning.

Container

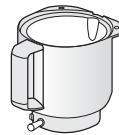

Lid



Rotary Blade



Rubber seal

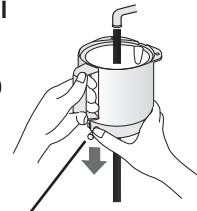
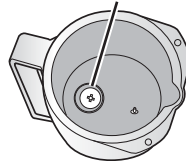

Tea pouring lever



### NOTES:

1. If the rubber seal is removed, unlock the tea pouring lever, hold down the lever, and securely re-attach the rubber seal to the bottom of the container. Then fill the container with water to check whether any water leakage occurs.
2. Do not remove the rubber seal and the lid cover by force.

### Rotary Blade

#### Removal

Carefully pull out the rotary blade. (It may be firmly attached to the container)

#### Installation

Carefully push the rotary blade onto the projection that is at the bottom of the container.

### NOTE:

To prevent misplacement or accidental swallowing, do not forget to reinstall the rotary blade after cleaning.

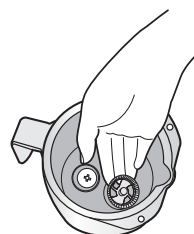

Projection

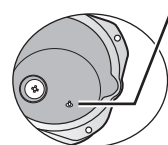

## Tea Mortar

### After Use

Disassemble the Tea Mortar. (See page E-5) Remove the remaining powdered tea using the supplied cleaning brush. After cleaning, re-assemble the parts. (See page E-21)

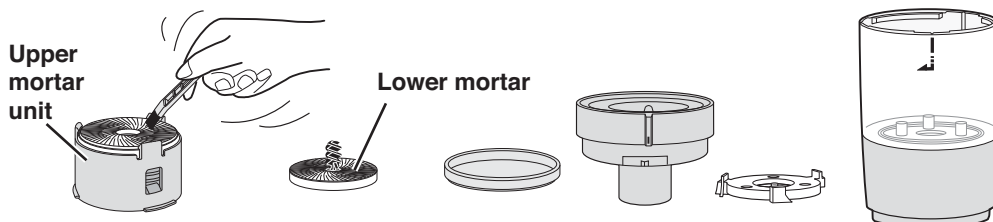

### NOTE:

Never separate the upper mortar unit and lower mortar with force.

### Monthly Maintenance

Disassemble the Tea Mortar. (See page E-5) Remove the remaining powdered tea using the supplied cleaning brush. Then wash in a mild soap or detergent solution with a soft sponge. Rinse and dry thoroughly.

In the following cases, carry out maintenance before a month has passed:

- The upper mortar unit and lower mortar seem to be clogged, and powdered tea is not coming out smoothly.
- When you wish to grind a different type or flavor of tea leaf.
- All quantity lamps are flashing and the appliance stops grinding. (upper mortar unit and lower mortar may be stuck together)
- An unusual sound is being produced during grinding.
- The Tea Mortar is extremely dirty.
- You will not use the appliance for a long period of time.

### When the Upper Mortar unit and Lower Mortar are stuck together

Removing them by force may cause damage to the appliance. Immerse them in warm water and wait until they can be taken apart easily. (standing time: 2 to 3 min.)

After they are separated, remove the powdered tea using the supplied cleaning brush, then wash and dry thoroughly. After drying, re-assemble the parts. (See page E-21)



### IMPORTANT:

**Air dry the Tea Mortar (8 hours or more) even after removing moisture with a dry cloth. If any moisture remains, powdered tea may become clogged on the surface of upper and lower tea mortars. This will reduce the amount of powdered tea produced.**

Special note for cleaning the Tea Mortar:

When drying, do not use electric dish dryers or microwave ovens, etc. Such devices may cause damage to components.

## Air Filter

### Monthly Maintenance

Remove the air filter panel from the back of the main unit. Wash in warm or cold water, and wipe dry. Reinstall on the main unit immediately.

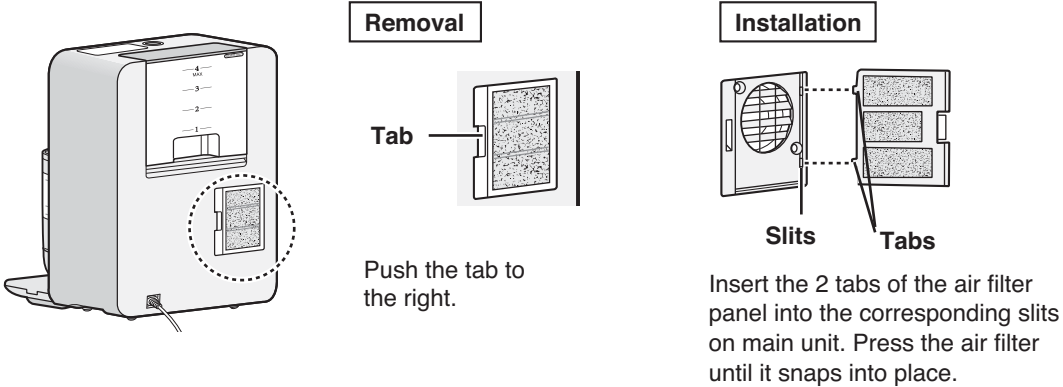

### Descaling

(Boiling time : Approx. 5 min)

After frequent use, mineral content from water may build up in the pipe or other parts of the appliance. This is called "scale". If scale becomes an issue, water will begin taking longer to boil or remain in the water reservoir. Remove any scale build-up with the following method:

1. Fill the water reservoir to the MAX mark with fresh cold water. Do not fill past the MAX mark.
2. Dissolve 1 tablespoon of pure citric acid crystals in the water. Stir well. Set the lid and insert into the main unit.
3. Insert the empty container into the main unit. Plug in.
4. Press the MODE button once, and then press the START button.
5. When 4 beeps sound, remove the container and discard the hot water.
6. Fill the water reservoir to the MAX mark with fresh cold water, and set the lid. Insert the water reservoir into the main unit.
7. Insert the empty container into the main unit.
8. Press the MODE button once, and then press the START button.
9. When 4 beeps sound, remove the container and discard the hot water.
10. Repeat steps 6 to 9 two or three times. After use, disconnect the plug from the outlet.

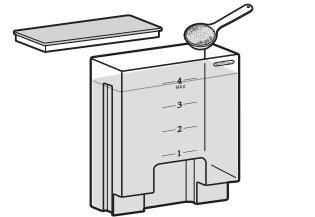

#### WARNING:

The container and its lid will become hot. To PREVENT BURNS, remove while using potholders.

#### NOTES:

1. Frequency of descaling will vary depending on the hardness of the water. If you use hard water (high in mineral content), regular descaling is recommended.
2. Pure citric acid is available at numerous drugstores.

# CARE AND CLEANING

## Assembling the Tea Mortar

- 1 Position the “オモテ [front]” side of the spatula face-up and insert it into the tea case. Make sure to align the holes of the spatula with the protrusions of the tea case.
- 2 Insert the lower mortar into the tea case. (2-a) Align the holes on the bottom of the lower mortar with the protrusions, rotating the lower mortar slowly until it fits securely. (2-b)

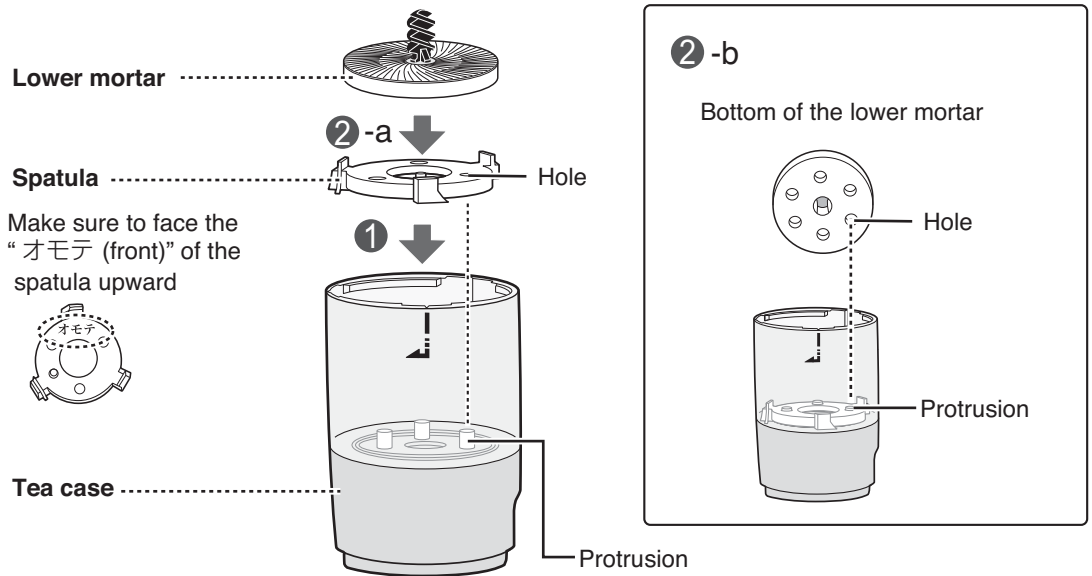

- 3 Place the upper mortar unit onto the lower mortar. Align “▼” of the upper mortar unit with the white line “|” of the tea case.

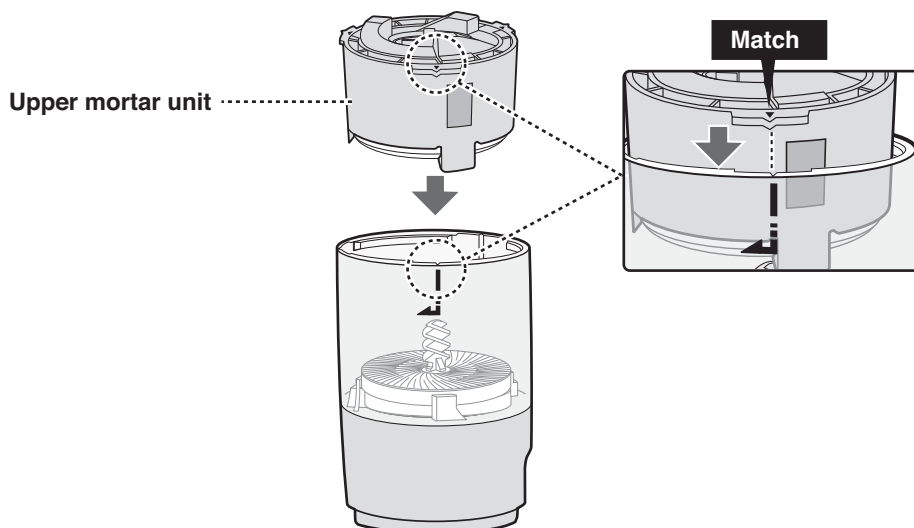

### NOTE:

There are three ▼ on the upper mortar unit. Match any of them with the white line “|” of the tea case.

# CARE AND CLEANING

- 4 Insert the dial into the tea case so that the ridge of the dial align with the white line on the tea case. Then press the dial into the tea case and turn the dial clockwise.

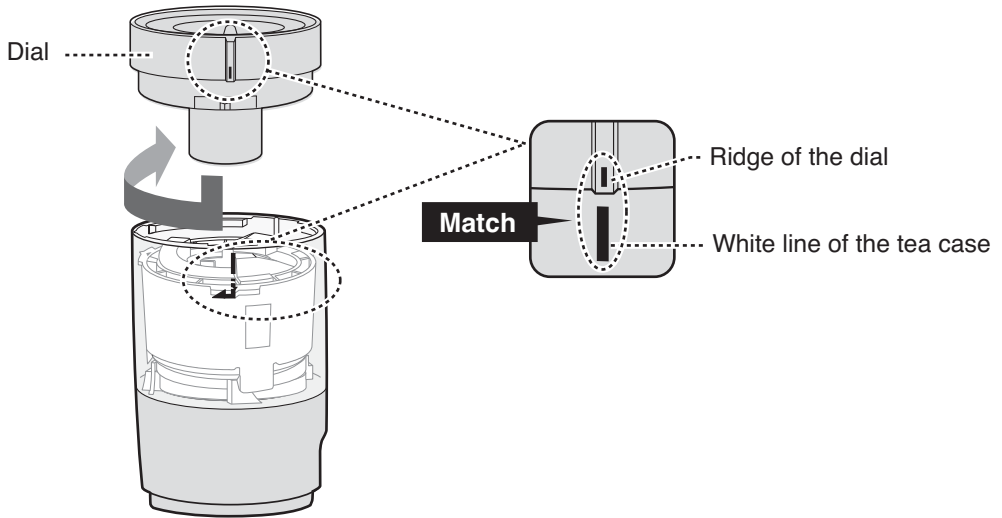

## NOTES:

1. If you cannot insert the dial, then steps ① to ③ have not been carried out properly. Re-assemble the Tea Mortar from step ① while paying attention to the following:
  - **Spatula:** Make sure that “オモテ [front]” is face-up.
  - **Lower Mortar:** Make sure to align the holes on the bottom with the protrusions of the tea case.
  - **Upper Mortar unit:** Make sure it is in the correct position.
2. We recommended setting the dial to “COARSE” when you store the Tea Mortar. (This prevents the upper mortar unit and lower mortar from sticking together.)

- 5 Set the lid.

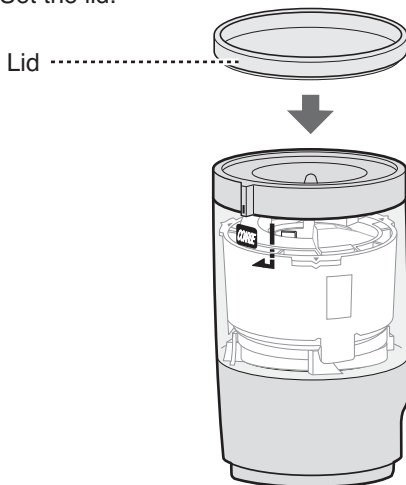

# TROUBLESHOOTING

The following situations are normal and are not signs that the tea maker is malfunctioning.

PROBLEM	ANSWER
The Tea Mortar is making a squeaking sound.	<ul style="list-style-type: none"> <li>When grinding for the first time or right after cleaning the Tea Mortar, hearing a squeaking sound is common.</li> </ul>
The Tea Mortar suddenly stops during grinding. An unusual sound is coming out of the Tea Mortar.	<ul style="list-style-type: none"> <li>Check that you are using an appropriate type of tea leaves. Disassemble the Tea Mortar. See page E-5. Remove the remaining powdered tea using the supplied cleaning brush. After cleaning, re-assemble the parts. See page E-21. See page E-19 for the details of maintenance for the Tea Mortar.</li> </ul>
No sound when buttons are pressed. No beeps when operations are completed.	<ul style="list-style-type: none"> <li>Sound is turned OFF. See page E-6 to turn sound back on.</li> </ul>
The tea maker boils water slowly. The water reservoir does not fully empty out during use.	<ul style="list-style-type: none"> <li>Follow step-by-step instructions for descaling. See page E-20.</li> </ul>
There is no powdered tea in the saucer.	<ul style="list-style-type: none"> <li>It will take about 30 seconds for powdered tea to come out after pressing the START button.</li> <li>Remove the tea leaves in the Tea Mortar. Shorten any long tea leaves prior to re-grinding.</li> <li>Make sure the assembly of the spatula in the Tea Mortar is correct.</li> <li>Disassemble the Tea Mortar. See page E-5. Remove the remaining powdered tea using the supplied cleaning brush. After cleaning, re-assemble the parts. See page E-21. See page E-19 for the details of maintenance for the Tea Mortar.</li> </ul>
Coarse powdered tea comes out.	<ul style="list-style-type: none"> <li>Check the dial setting.</li> <li>Fineness of the powdered tea will vary depending on the type of tea leaves.</li> </ul>
There are lumps in the latte/ cold tea.	<ul style="list-style-type: none"> <li>Make sure to add liquid prior to adding the powdered tea.</li> </ul>
Quantity of the powdered tea coming out from the Tea Mortar is less than usual.	<ul style="list-style-type: none"> <li>When using a new Tea Mortar, or after a cleaning, the resulting amount of powdered tea may be less than usual.</li> <li>Quantity will vary depending on the type of tea leaves.</li> </ul>

**If you still require service,** disconnect the plug from the outlet and **CONTACT YOUR NEAREST SHARP AUTHORIZED SERVICER.**





# SPECIFICATIONS

AC Line Voltage:	Single phase 120V, 60Hz, AC only
AC Power Required:	940 W
Main unit	910 W
Tea mortar	30 W
Outside Dimensions (WxHxD):	9 1/4" x 11 3/4" x 8 7/8" 233 mm x 296 mm x 225 mm
Weight:	Approx. 6.6 lbs. / 3.0 kg



# TROUBLESHOOTING

If you notice unusual flashing lights and you believe that the Tea Maker is not working properly, check the chart below before consulting a Sharp Authorized Servicer. This will help prevent unnecessary service calls.

DISPLAY	ANSWER
<p>The quantity Lamp you selected flashes when you press the START button.</p> <p>E.g.: Suppose you want to grind tea leaves for 1 cup.</p> 	<p>Make sure that the Tea Mortar is set correctly. Remove the Tea Mortar, and then place it back on the receiver unit properly and press the START button.</p>
<p>The Quantity Lamp flashes when you press the GRIND button.</p> <p>E.g.: Suppose you want to grind tea leaves for 4 cups.</p>  <p>(This indicates you are unable to grind tea leaves for 4 cups/MAX)</p>	<p>The Tea Mortar has overheated. Allow it to cool down for the following time (depending on the number of cups corresponding cups)</p> <p>Cooling time (max.)</p> <p>1 cup : 3min 20sec, 2cups : 6min 30sec, 3cups : 9min 40sec, 4cups : 12min 50sec, MAX : 30min</p>
<p>Mode lamp you selected flashes when you press the START button.</p> <p>E.g.: Suppose you want to select "HOT".</p> 	<p>Make sure that the container is set correctly. Remove the container, place it back into the main unit properly and then press the START button.</p>
<p>"MAX" and "LATTE" are flashing.</p> 	<p>There is no water in the Water Reservoir. Press the STOP button and remove the water reservoir. Fill the water reservoir and insert it back into the main unit and re-program.</p>
<p>All Quantity Lamps are flashing and the Tea Maker stops.</p> 	<p>Upper mortar unit and lower mortar may be stuck together. See page E-19 for maintenance directions.</p>
<p>The Tea Maker does not work when you press the START button.</p> <p>All lamps light up in sequence.</p>	<p>The Tea Maker is in demonstration mode. This feature is mainly for use by retail outlets, and only allows for trial operation.</p> <p>To cancel, press and hold the STOP button until it beeps and then press it 4 times.</p>

**If you still require service**, disconnect the plug from the outlet and **CONTACT YOUR NEAREST SHARP AUTHORIZED SERVICER.**

# FOR CUSTOMER ASSISTANCE

To aid in reporting this Tea Maker in case of loss or theft, please record below the model number and serial number located on the unit. We also suggest you record all the information listed and retain for future reference.

MODEL NUMBER _____	SERIAL NUMBER _____
DATE OF PURCHASE _____	
DEALER _____	TELEPHONE _____
SERVICER _____	TELEPHONE _____

## For the United States

### TO PHONE:

DIAL 1-800- BE-SHARP ( 237-4277 ) for :  
SERVICE (for your nearest Sharp Authorized Servicer)  
PARTS (for your authorized parts distributor)  
ADDITIONAL CUSTOMER INFORMATION

DIAL 1-800-642-2122 for :  
REPLACEMENT ACCESSORIES

### TO WRITE:

Sharp Electronics Corporation  
Attn: Customer Assistance Center  
Sharp Plaza Blvd  
Memphis, Tennessee 38193

**TO ACCESS OUR WEB SITE:** [www.sharppusa.com](http://www.sharppusa.com)

## For Canada

### TO PHONE:

Dial 1-905-568-7140 for:  
SERVICE (for your nearest Sharp Authorized Servicer)  
PARTS (for your Authorized Parts Distributor)  
ACCESSORIES  
ADDITIONAL CUSTOMER INFORMATION

**TO WRITE:** For service problems, warranty information, missing items and other assistance:

Sharp Electronics of Canada Ltd.  
Customer Care  
335 Britannia Road East  
Mississauga, Ontario L4Z 1W9

**TO ACCESS OUR WEB SITE:** [www.sharp.ca](http://www.sharp.ca)

Please provide the following information when you write or call: model number, serial number, date of purchase, your complete mailing address (including zip code), your daytime telephone number (including area code) and description of the problem.

# LIMITED WARRANTY

SHARP ELECTRONICS CORPORATION warrants to the first consumer purchaser that this Sharp brand product (the Product), when shipped in its original container, will be free from defective workmanship and materials, and agrees that it will, at its option, either repair the defect or replace the defective Product or part thereof with a new or remanufactured equivalent at no charge to the purchaser for parts or labor for the period(s) set forth below.

This warranty does not apply to any appearance items of the Product nor to any Product the exterior of which has been damaged or defaced, which has been subjected to improper voltage or other misuse, abnormal service or handling, or which has been altered or modified in design or construction.

In order to enforce the rights under this limited warranty, the purchaser should follow the steps set forth below and provide proof of purchase to the servicer.

The limited warranty described herein is in addition to whatever implied warranties may be granted to purchasers by law. ALL IMPLIED WARRANTIES INCLUDING THE WARRANTIES OF MERCHANTABILITY AND FITNESS FOR USE ARE LIMITED TO THE PERIOD(S) FROM THE DATE OF PURCHASE SET FORTH BELOW. Some states do not allow limitations on how long an implied warranty lasts, so the above limitation may not apply to you.

Neither the sales personnel of the seller nor any other person is authorized to make any warranties other than those described herein, or to extend the duration of any warranties beyond the time period described herein on behalf of Sharp.

The warranties described herein shall be the sole and exclusive warranties granted by Sharp and shall be the sole and exclusive remedy available to the purchaser. Correction of defects, in the manner and for the period of time described herein, shall constitute complete fulfillment of all liabilities and responsibilities of Sharp to the purchaser with respect to the Product, and shall constitute full satisfaction of all claims, whether based on contract, negligence, strict liability or otherwise. In no event shall Sharp be liable, or in any way responsible, for any damages or defects in the Product which were caused by repairs or attempted repairs performed by anyone other than an authorized servicer. Nor shall Sharp be liable or in any way responsible for any incidental or consequential economic or property damage. Some states do not allow the exclusion of incidental or consequential damages, so the above exclusion may not apply to you.

THIS WARRANTY GIVES YOU SPECIFIC LEGAL RIGHTS. YOU MAY ALSO HAVE OTHER RIGHTS WHICH VARY FROM STATE TO STATE.

**Your Product Model Number & Description:**

TE-T56U-GR or TE-T56U-RD, Tea Maker. Be sure to have this information available when you need service for your Product.

**Warranty Period for this Product:**

One (1) year parts and labor.

**Where to Obtain Service:**

From a Sharp Authorized Servicer located In the United States. To find the location of the nearest Sharp Authorized Servicer, call Sharp toll free at 1-800-BE-SHARP (1-800-237-4277).

**What to do to Obtain Service:**

Ship prepaid or carry in your Product to a Sharp Authorized Servicer. Be sure to have **Proof of Purchase** available. If you ship the Product, be sure it is insured and packaged securely.

TO OBTAIN PRODUCT INFORMATION OR PURCHASE ACCESSORIES, CALL 1-800-BE-SHARP OR VISIT [www.SharpUSA.com](http://www.SharpUSA.com)

**THIS LIMITED WARRANTY IS VALID ONLY IN THE FIFTY (50) UNITED STATES, THE DISTRICT OF COLUMBIA. AND PUERTO RICO.**



# LIMITED WARRANTY

## *Consumer Electronics Products*

### Congratulations on your purchase!

Sharp Electronics of Canada Ltd. ("Sharp") warrants to the first purchaser for this Sharp brand product ("Product"), when shipped in its original container and sold or distributed in Canada by Sharp or by an authorized Sharp dealer, and Product was not sold "as is" or "sales final" that the Product will during the applicable warranty period, be free from defects in material and workmanship, and will within the applicable warranty period, either repair the defective Product or provide the first purchaser a replacement of the defective Product.

**Conditions:** This limited warranty shall not apply to:

- (a) Any defects caused or repairs required as a result of abusive operation, negligence, accident, improper installation or inappropriate use as outlined in the owner's manual or other applicable Product documentation.
- (b) Any defects caused or repairs required as a result of any Product that has been tampered with, modified, adjusted or repaired by any person other than Sharp, a Sharp authorized service centre or a Sharp authorized servicing dealer.
- (c) Any defects caused or repairs required as a result of the use of the Product with items not specified or approved by Sharp, including but not limited to chemical cleaning agents.
- (d) Any replacement of accessories required through normal use of the Product, including but not limited to, earphones, remote controls, AC adapters, batteries, temperature probe, trays, filters, belts, ribbons, cables and paper.
- (e) Any cosmetic damage to the Product surface or exterior that has been defaced or caused by normal wear and tear.
- (f) Any defects caused or repairs required as a result of damage caused by any external or environmental conditions, including but not limited to, transmission line/power line voltage or liquid spillage or acts of God.
- (g) If the serial number or model number affixed to Product has been removed, defaced, changed, altered or tampered with.
- (h) This limited warranty will not apply if the Product has been used or is being used in a commercial setting or application; this warranty is meant solely for the non-commercial, household use of the Product by consumers in their home or residence.
- (i) Any installation, delivery, setup and/or programming charges
- (j) The removal and reinstallation of Over-The-Range Microwave or Microwave Drawer if it is installed in an inaccessible location or requiring removal of cupboards, handles or other cosmetic parts, or is not installed in accordance with installation instructions included with Product.

**How to get service:** Warranty service may be obtained upon delivery of the Product, together with proof of purchase (including date of purchase) and a copy of this limited warranty statement, to an authorized Sharp service centre or an authorized Sharp servicing dealer. In home warranty service will be carried out to locations accessible by on-road service vehicle and within 50 km of an authorized Sharp service centre on any Sharp Television with the screen size of 42" or larger and on any Over-The-Range Microwave Oven or Microwave Drawer Oven. The servicer may if necessary take the unit for repair at the servicer's facility. No other person (including any Sharp dealer or service centre) is authorized to extend, enlarge or transfer this warranty on behalf of Sharp. The purchaser will be responsible for any and all removal, reinstallation, transportation and insurance costs incurred with exception for Over-The-Range Microwave Oven or Microwave Drawer Oven whereby Sharp will be responsible for the removal and reinstallation.

The express warranties in this limited warranty are, except for consumer purchasers domiciled in Quebec, in lieu of and, except to the extent prohibited by applicable law, Sharp disclaims all other warranties and conditions, express or implied, whether arising by law, statute, by course of dealing or usage of trade, including, without limitation, implied warranties or conditions of merchantability and/or quality, fitness for a particular use or purpose, and/or non-infringement. Limitations (not applicable to consumer purchasers domiciled in Quebec to the extent prohibited under Quebec law): (a) Sharp shall not be liable for any incidental, special, consequential, economic, exemplary or indirect damages of any kind or nature (including lost profits or damages for loss of time or loss of use or loss of data) arising from or in any connection with the use or performance of a Product or a failure of a Product, even if Sharp is aware of or has been advised of the possibility of such damages; (b) the remedies described in this limited warranty constitute complete fulfillment of all obligations and responsibilities of Sharp to the purchaser with respect to the Product and shall constitute full satisfaction of all claims, whether based on contract, negligence, strict liability or otherwise. Some provinces may not allow the exclusion or limitation of certain damages, or limits on the duration or voiding of implied warranties or conditions; in such provinces, the exclusions and limits herein may not apply. This limited warranty is, except for consumer purchasers domiciled in Quebec, governed by the laws of the Province in Canada in which the purchaser has purchased the Product. For consumer purchasers domiciled in Quebec this limited warranty is governed by the laws of Quebec.

<b>WARRANTY PERIODS:</b> (calculated from the date of original purchase):	Parts & Labour (exceptions noted)
Audio Product	1 year
Blu-Ray Product	1 year
LCD/LED TV	1 year
Microwave Oven	1 year (magnetron - 4 additional years)
Air Purifier	1 year
3D Glasses	1 year
Wireless LAN Adapter	1 year
Small home appliances	1 year

To obtain the name and address of the nearest Authorized Sharp Service Centre or Dealer, or for more information on this Limited Warranty, Sharp Extended Warranty Offers, Sharp Canada Products or Accessory Sales, please contact Sharp:

- By writing to Sharp Electronics Of Canada Ltd. at 335 Britannia Road  
East Mississauga, Ontario L4Z 1W9
- Calling: at 905-568-7140
- Visiting our Web site: [www.sharp.ca](http://www.sharp.ca)



**THIS LIMITED WARRANTY IS VALID ONLY IN CANADA**

---

# NOTE

---

# INFORMATIONS IMPORTANTES RELATIVES À LA SÉCURITÉ

Lors de l'utilisation d'appareils électriques, les précautions de sécurité doivent toujours être respectées afin de réduire le risque d'incendie, d'électrocution et / ou de préjudices corporels, y compris les suivantes :

1. Lisez toutes les instructions.
2. Ne jamais toucher les surfaces chaudes.  
Utiliser les poignées et boutons.
3. Pour éviter tout incendie, électrocution et préjudices corporels, ne jamais immerger le cordon, les prises ou l'appareil dans l'eau ou dans tout autre liquide.
4. Faire extrêmement attention lorsque cet appareil est utilisé par ou à proximité d'enfants.
5. En cas de non utilisation et avant tout nettoyage, débrancher l'appareil de la prise. Laisser refroidir avant de mettre ou retirer des pièces et avant de nettoyer l'appareil.
6. Ne jamais utiliser un appareil avec un cordon ou une prise endommagé(e), après tout dysfonctionnement ou endommagement de l'appareil.  
Contacter un TECHNICIEN AGRÉÉ SHARP.
7. Toute utilisation des fixations accessoires déconseillées par le fabricant de l'appareil peut provoquer un incendie, une électrocution ou des préjudices corporels.
8. Ne jamais utiliser à l'extérieur.
9. Ne laisser jamais le cordon pendre au-dessus de latable ou du comptoir et ne jamais toucher les surfaces chaudes.
10. Ne jamais placer l'appareil sur ou à proximité d'un brûleur à gaz ou électrique ou dans un four chaud.
11. Avant de le débrancher, appuyer sur « STOP » et retirer la fiche de la prise murale.
12. Ne jamais utiliser cet appareil pour une utilisation autre que celle prévue.
13. Veillez à ce que les couvercles soient correctement placés avant d'utiliser l'appareil. Lors de l'utilisation d'appareils électriques, les précautions de sécurité doivent toujours être respectées afin de réduire le risque d'incendie, d'électrocution et / ou de préjudices corporels, y compris les suivantes :
14. Tout retrait des couvercles au cours du processus d'infusion risque d'engendrer des brûlures.
15. Le conteneur à thé a été conçu pour une utilisation avec cet appareil. Il ne doit jamais être utilisé sur une cuisinière.
16. Ne jamais placer le conteneur à thé chaud sur une surface humide ou froide.
17. Ne jamais utiliser un conteneur à thé fissuré ou dont la poignée est desserrée ou abimée.
18. Ne jamais nettoyer le conteneur à thé avec de la poudre à nettoyer, un tampon en laine de verre ou tout autre matériau abrasif.
19. Vérifier si le mortier à thé ne contient aucun corps étranger avant toute utilisation.

## CONSERVER CE MODE D'EMPLOI

Pour une utilisation domestique uniquement



# INFORMATIONS QUE VOUS DEVEZ CONNAÎTRE

Veillez tout d'abord lire ce mode d'emploi avant toute utilisation de votre machine à thé.  
Ce livret important vous donnera des explications sur la manière dont fonctionne l'appareil et sur ce que vous devez savoir pour le faire fonctionner correctement.

## Exigences électriques

L'exigence électrique consiste à utiliser une alimentation électrique protégée 120 volt, 60 Hz, CA uniquement et 15 amp. minimum. Il est conseillé d'utiliser un circuit distinct desservant uniquement cet appareil.

Cet appareil est doté d'une fiche polarisée (une des lames de contact est plus large que l'autre). Afin de réduire tout risque d'électrocution, cette fiche ne peut être introduite dans une fiche polarisée que d'une seule façon. Si la fiche ne s'introduit pas complètement dans la prise, retournez-la. Si elle ne rentre toujours pas dans la prise, contactez un électricien qualifié. Ne jamais essayer de modifier la fiche de quelque façon que ce soit.

## Câble d'extension

Un court cordon d'alimentation est fourni pour éviter de s'emmêler ou de trébucher sur un cordon plus long. Des rallonges peuvent être utilisées avec précautions. En utilisant une rallonge, les caractéristiques électriques mentionnées sur la rallonge doivent au moins être aussi grandes que les caractéristiques de l'appareil et la rallonge doit être installée de manière à ne pas dépasser de comptoir ou de la table, d'où un enfant pourrait tirer ou trébucher dessus.

## Autres informations importantes relatives à la sécurité

1. Ne jamais toucher la fiche avec des mains mouillées pour introduire ou retirer la prise du secteur. Brancher correctement dans la prise murale et retirer en saisissant l'extrémité de la fiche.  
Ne jamais tirer uniquement sur le cordon.
2. Remplir le réservoir d'eau froide du robinet. Ne jamais remplir le réservoir d'eau chaude ou de tout autre liquide comme du lait, sauf si indiqué dans le mode d'emploi pour le nettoyage de l'appareil.  
Après une utilisation fréquente, le contenu minéral de l'eau peut s'accumuler dans le tuyau et les autres pièces de l'appareil. Dans ce cas, il est recommandé de faire un détartrage. Se reporter à la page F-20.
3. L'appareil ne doit jamais rester sans surveillance pendant l'utilisation.
4. Ne jamais déposer d'objets au-dessus de l'appareil pendant l'utilisation.
5. Ne jamais essayer de déplacer un appareil rempli de liquides chauds. Laisser l'appareil refroidir complètement avant de le déplacer.  
Retirer le mortier à thé et le conteneur à thé avant de le déplacer.
6. Ne pas utiliser l'appareil si le réservoir d'eau est fissuré et/ou fuit. Contacter un FOURNISSEUR AGRÉÉ DE SERVICE APRÈS-VENTE SHARP.

7. Ne pas essayer de modifier ou réparer l'appareil vous-même.
8. Pour éviter de vous brûler la peau quand l'eau est bouillante :
  - a. Ne pas toucher le conteneur à thé.
  - b. Ne pas rapprocher les mains ni le visage à la buse vapeur.
9. Ne pas mettre ni utiliser l'appareil directement au soleil.
10. Ne pas mettre ni utiliser l'appareil dans un endroit où il serait éclaboussé par de l'eau.
11. Ne pas insérer des objets dans les conduits d'entrée d'air.
12. Les pièces accessibles (par exemple le conteneur à thé, le port de distribution d'eau chaude) deviennent chauffées pendant l'utilisation.  
Ne pas toucher ces pièces durant ou immédiatement après l'opération.

Le port de distribution d'eau chaude

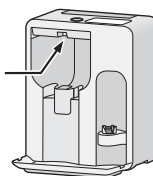

Toute modification à l'appareil non expressément approuvée par la partie responsable de l'homologation est susceptible d'entraîner la levée du droit de l'utilisateur à utiliser l'appareil.

Remarque : cet appareil a été testé et s'est avéré être conforme aux limites définies pour les appareils numériques de classe B, en vertu de la section 15 de la réglementation de la FCC. Ces limites sont conçues pour assurer une protection adéquate contre les interférences nuisibles dans une installation résidentielle. Cet appareil génère, utilise et peut émettre de l'énergie de fréquence radio et, en cas d'installation ou d'utilisation non conforme aux instructions, il est susceptible d'occasionner des interférences nuisibles aux communications radio. Cependant, il n'existe aucune garantie qu'aucune interférence ne se produira dans une installation particulière.

Si cet appareil engendre des interférences nuisibles à la réception radio ou télévisée, ce qui peut être déterminé en éteignant et rallumant l'appareil, l'utilisateur est invité à essayer de corriger les interférences en adoptant une ou plusieurs des mesures suivantes :

- Réorienter ou déplacer l'antenne de réception.
- Augmenter la distance entre l'appareil et le receveur.
- Brancher l'appareil sur une prise d'un circuit différent de celui sur lequel le récepteur est connecté.
- Demander l'aide du distributeur ou d'un technicien radio / TV expérimenté

# PIÈCES ET MANIPULATION

## Unité principale

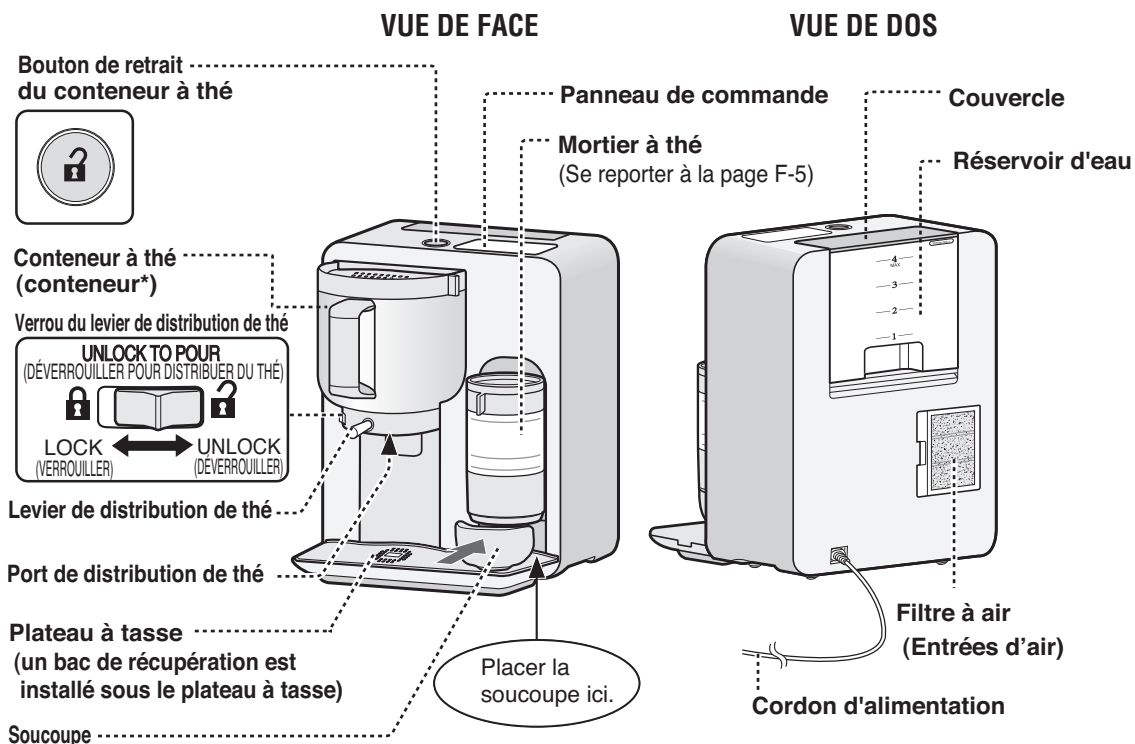

\*L'abréviation « conteneur » sera désormais utilisée dans ce mode d'emploi pour faire référence au conteneur à thé.

## Panneau de commande

### Témoin de quantité

Indique la quantité totale de feuilles de thé à moudre.

### Bouton GRIND (moudre)

Appuyez dessus pour sélectionner la quantité de feuilles de thé à moudre.

### Témoin d'ébullition de l'eau

Clignote lorsque l'eau bout.

### Bouton MODE

Appuyez dessus pour sélectionner votre mode. (Bouillant, chaud, Latte)

### Témoin du mode

Indique le mode sélectionné (Bouillant, Chaud, Latte)

### Bouton STOP (arrêt)

Appuyez sur le bouton STOP pour annuler toute erreur faite lors de la programmation ou arrêter une opération. Appuyez dessus également pour éteindre la machine à thé.

### Témoin POWDER IN (poudre à l'intérieur)

Clignote lorsqu'il faut ajouter du thé en poudre.

### Indicateur START (démarrage)

Clignote lorsque l'appareil est prêt. Reste allumé pendant le fonctionnement.

### Bouton START / PAUSE (démarrage / arrêt)

Appuyez dessus pour démarrer une opération. Pour mettre l'appareil en pause, appuyez de nouveau dessus pendant le fonctionnement.



## Réservoir d'eau

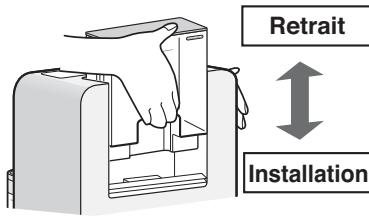
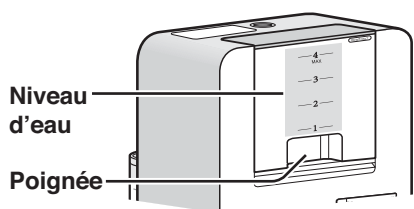

Attraper la poignée tout en maintenant l'unité principale avec l'autre main.

Insérer correctement le réservoir d'eau dans l'unité principale.

### REMARQUES :

1. Les repères de niveau d'eau indiquent la quantité d'eau nécessaire pour le nombre correspondant de tasses de thé infusé.
2. Ne jamais remplir le réservoir d'eau au-dessus du repère MAX (4)
3. Ne jamais ajouter de liquides (lait, etc.) autres que de l'eau froide du robinet dans le réservoir d'eau.
4. Ne pas ajouter d'eau dans le réservoir pendant le processus d'ébullition. (si le nombre maximum de tasses est dépassé, le conteneur de thé débordera.)
5. Ne jamais verser d'eau dans un réservoir placé sur l'unité principale.
6. Ne jamais retirer le réservoir d'eau de l'unité principale une fois rempli d'eau.
7. Après l'utilisation, vider le réservoir d'eau et laver le réservoir d'eau et le couvercle.

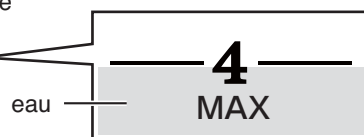

## Conteneur de thé

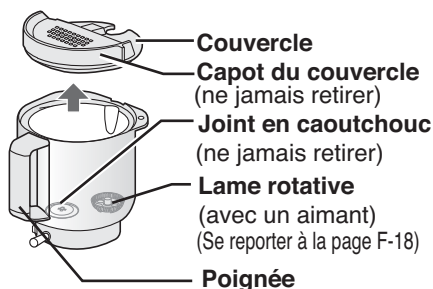

Deux types de lignes se trouvent à l'intérieur du conteneur, 冷茶 (thé glacé) et ラテ (latte)

冷茶	
4-	ラテ
3-	-3
2-	-2
1-	-1

### REMARQUES :

1. Les repères indiquent la quantité d'eau / lait nécessaire pour le nombre correspondant de tasses de thé infusé.
2. Ne jamais remplir le conteneur au-dessus de la ligne 4 pour le thé glacé et la ligne 3 pour le latte.
3. Ne jamais mettre de glace dans le conteneur.
4. Ne jamais verser d'eau / lait dans le conteneur alors qu'il est inséré dans l'unité principal.

### Retrait

Maintenir le bouton de retrait du conteneur de thé enfoncé et tirer délicatement le conteneur vers vous.



### Installation

Pousser le conteneur jusqu'à le sentir cliquer en position.



### REMARQUE :

Pour éviter toute brûlure, ne jamais retirer le récipient alors que l'eau bout ou juste après.

### Couvercle / capot du couvercle

Ajout de thé en poudre

1. Permet de maintenir la position du conteneur dans l'unité principale. Glisser le capot du couvercle pour découvrir une ouverture ovale sur le côté droit.
2. Ajouter du thé en poudre dans le conteneur à travers l'ouverture.



Ajout de thé en poudre dans l'eau / lait (pour le thé glacé et le latte)

1. Retirer le conteneur de l'unité principale.
2. Ouvrir le couvercle. Ajouter le liquide et le thé en poudre dans le conteneur.
3. Remettre le couvercle dans sa position initiale.

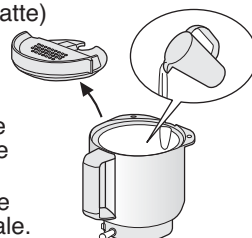

# PIÈCES ET MANIPULATION

## Mortier à thé

### Démontage

Lors du démontage du thé mortier, retirer toutes les pièces suivantes dans l'ordre indiqué ci-après.  
(Se reporter à la page F-21 pour le montage)

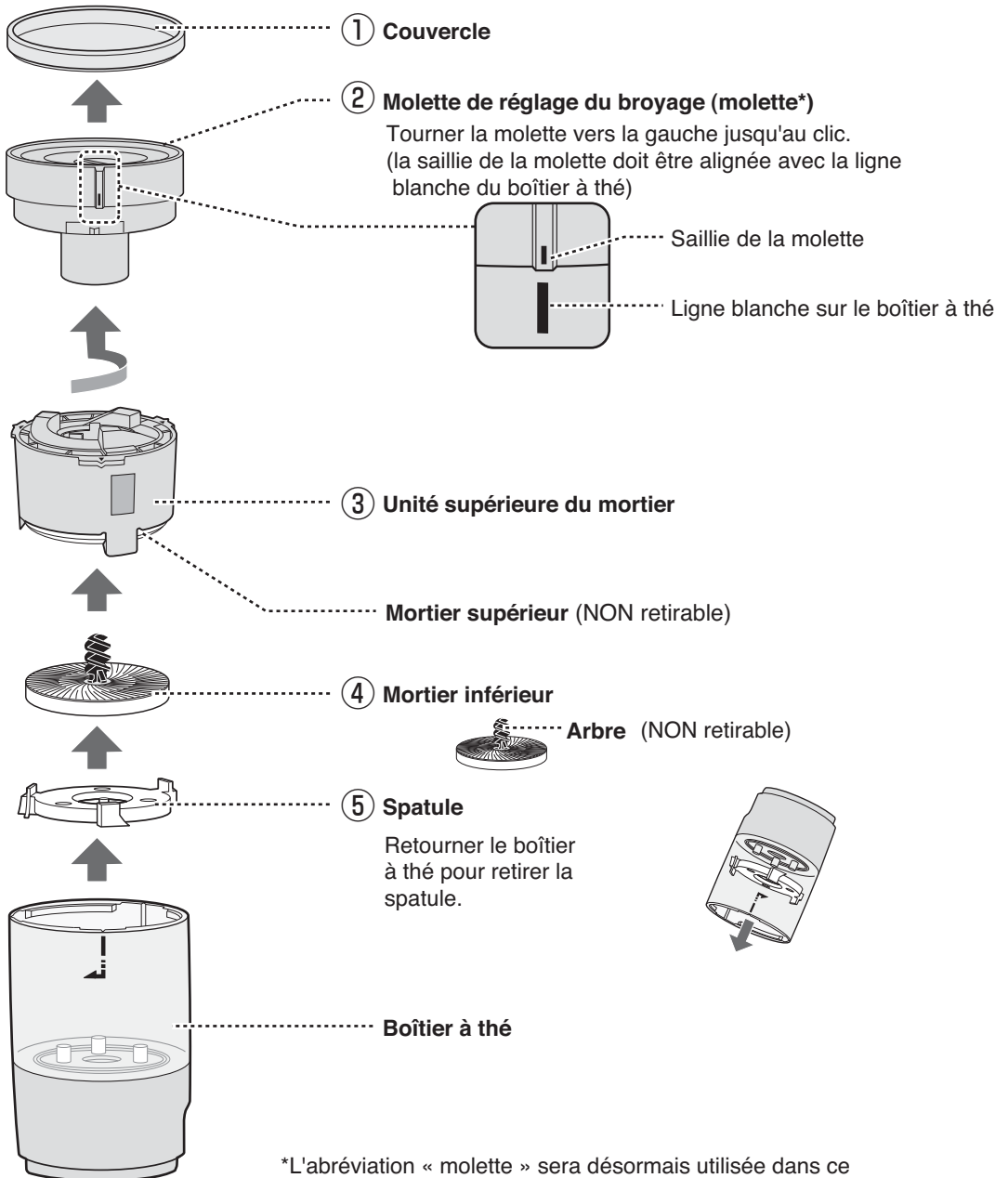

# PIÈCES ET MANIPULATION

## Retrait

Soulever et éloigner le mortier à thé de l'unité principale.

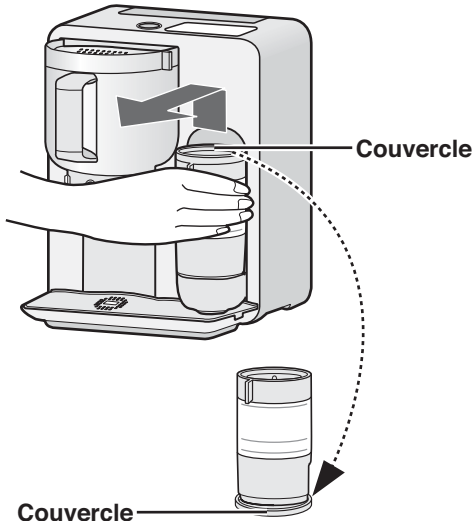

Après le broyage, retirer tout d'abord le couvercle. Utiliser le couvercle pour recouvrir le dessus du mortier à thé et attraper l'excédent de thé en poudre.



## Installation

Orienter le mortier à thé dans la bonne position et le placer correctement sur le réceptacle.

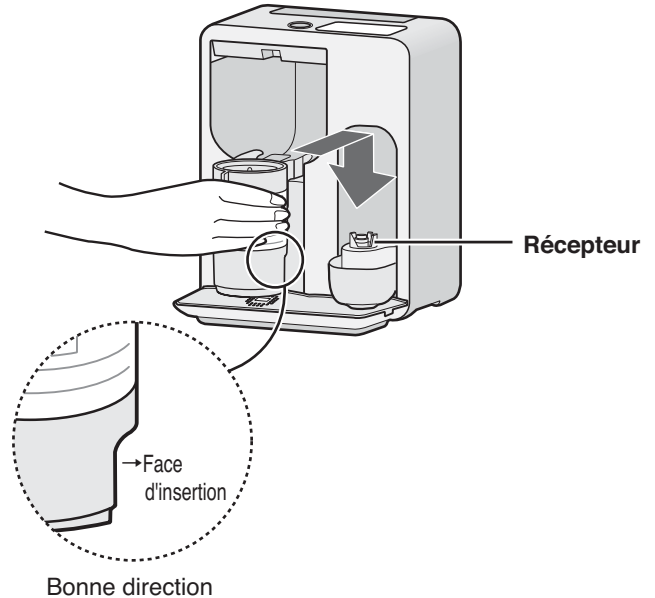
(Veiller à retirer tout objet laissé sur le réceptacle et le fond du mortier à thé)

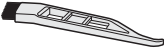

## Accessoires (un de chaque est inclus)

- **Brosse de nettoyage**  (pour le thé à mortier)
- **Mode d'emploi** (avec garantie)
- **Livret de recettes**
- **Cuillère à thé**  Grande (pour les feuilles de thé)
- **Cuillère à thé**  Petite (pour thé en poudre)

## Marche / arrêt du son

Vous pouvez régler la machine à thé sur silencieux. Tout d'abord, veillez à ce que la machine à thé soit bien branchée.

Pour mettre la machine à thé sur silencieux, appuyer et maintenir le bouton START enfoncé jusqu'au signal sonore. Pour annuler le réglage de silencieux, appuyer et maintenir le bouton START enfoncé jusqu'au signal sonore.

### REMARQUES :

1. Le réglage du son sera enregistré en mémoire même si le courant est coupé ou l'appareil débranché.
2. Les signaux d'alarmes restent actifs, même si le son est à l'arrêt.

# CARACTÉRISTIQUES DE LA MACHINE À THÉ

**Mélanger** (conteneur de thé)  
Pour faire du thé avec de l'eau chaude / froide ou du lait chaud / froid

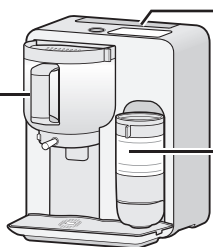



**Bouillir** (Réservoir d'eau)  
Pour faire bouillir de l'eau froide

**Moudre** (mortier à thé)  
Pour transformer des feuilles de thé en poudre. Le réglage de la molette permet d'avoir deux types de thé en poudre.

## Réglages de la molette

**FINE (fin)** : Pour boire  
**COARSE (grossier)** : Pour la cuisine

Boisson	Quantité*	Durée	Ingrédients à préparer
<b>Thé bouillant</b>  	1~4 tasses	Bouillir et mélanger : 3 à 5 min	<ul style="list-style-type: none"> <li>• Thé en poudre** (0,02 à 0,085 oz / 0,6 à 2,4 g)</li> <li>• Eau (remplir le réservoir d'eau au niveau souhaité)</li> </ul>
		Moudre, bouillir et mélanger : 3 min 30 sec à 7 min 25 sec	<ul style="list-style-type: none"> <li>• Feuilles de thé** (0,035 à 0,1 oz / 1,0 à 2,8 g)</li> <li>• Eau (remplir le réservoir d'eau au niveau souhaité)</li> </ul>
	~ Pour Matcha authentique ~ 1 tasse	Bouillir et mélanger: Environ 1 min	<ul style="list-style-type: none"> <li>• Matcha en poudre (0,1oz / 3,0g)</li> <li>• Eau (remplir le réservoir d'eau au niveau 1)</li> </ul>
<b>Latte</b>  	1~3 tasses	Mélanger : Environ 1 min 30 sec	<ul style="list-style-type: none"> <li>• Thé en poudre** (0,02 à 0,085 oz / 0,6 à 2,4 g)</li> <li>• Lait (remplir le conteneur jusqu'à la ligne ラテ [Latte] souhaitée)</li> </ul> <p>NE JAMAIS UTILISER LE RÉSERVOIR D'EAU. Utiliser du lait entier. Le lait à faible teneur en graisse et le lait écrémé ne produisent pas assez de mousse.</p>
<b>Thé glacé</b>  	1~4 tasses	Mélanger : Environ 1 min 30 sec	<ul style="list-style-type: none"> <li>• Thé en poudre** (0,07 à 0,2 oz / 2 à 6 g)</li> <li>• Eau froide (remplir le conteneur jusqu'à la ligne 冷茶 [thé glacé] souhaitée)</li> </ul> <p>NE JAMAIS UTILISER LE RÉSERVOIR D'EAU.</p>
	~ Pour Matcha authentique ~ 1 tasse	Mélanger: Environ 1 min 30 sec	<ul style="list-style-type: none"> <li>• Matcha en poudre (0,1oz / 3,0g)</li> <li>• Eau froide (remplir le conteneur jusqu'à la ligne 冷茶 [thé glacé] 1)</li> </ul>

\* 1 tasse (niveau / ligne 1) : environ 5,1 oz / 150 mL, 2 tasses (niveau / ligne 2) : environ 9,6 oz / 285 mL  
3 tasses (niveau / ligne 3) : environ 14,2 oz / 420 mL, 4 tasses (niveau / ligne 4) : environ 19 oz / 560 mL

\*\* Pour le thé vert. La quantité variera en fonction du type de feuilles de thé.

- On peut préparer du thé chaud tout en moulant les feuilles de thé. (Se reporter à la page F-13)  
En plus, on peut préparer du latte ou du thé glacé tout en moulant les feuilles de thé.
- L'appareil ne dispose pas d'une fonction de rétention de chaleur. Les saveurs seront idéales juste après la préparation de la boisson.
- Vous pouvez essayer les différentes idées données dans notre carnet de recettes qui contient des recettes de thés, lattes, plats et desserts sucrés.

# AVANT TOUTE UTILISATION

## Avant la première utilisation

1. Déballez soigneusement votre machine à thé et retirez tous les matériaux d'emballage.
2. Placer la machine à thé sur une surface plane et solide.
3. Nettoyer le conteneur et l'insérer dans l'unité principale.
4. Nettoyer le réservoir d'eau. Le remplir d'eau froide du robinet jusqu'au repère MAX.  
Ne jamais dépasser le repère MAX. Placer le couvercle et l'insérer dans l'unité principale.
5. Appuyer une fois sur la touche Mode, puis appuyer sur la touche START (démarrage).
6. Au bout de 4 bips, placer la tasse sur le plateau à tasse sous le conteneur. Déverrouiller le levier de distribution de thé. Faire descendre le levier de distribution de thé et remplir la tasse. Jeter l'eau.
7. Verser et jeter l'eau chaude jusqu'à qu'il n'y ait plus d'écoulement par le bec verseur .

## Points à retenir

### Feuilles de thé

- Le thé japonais, le thé chinois et le thé noir peuvent être utilisés. Les éléments suivants peuvent provoquer une panne mécanique :
  - Le thé ne contient pas uniquement des feuilles de thé (par ex : thé de riz brun)
  - Un thé fabriqué avec autre chose que des feuilles de thé (par ex : thé à l'orge, thé à haricots noirs)
  - Le mortier à thé ne peut pas mouliner les feuilles longues de thé. (vous pouvez les utiliser en les découpant en petits morceaux)
  - Feuilles de thé déjà transformées en poudre.

Pour plus d'informations, consulter le Carnet de recettes.

- Ranger les feuilles de thé dans une boîte à thé. Les boîtes à thé métalliques sont recommandées.
- Ne jamais essayer de mouliner les feuilles de thé mouillées.

### Réservoir d'eau

- Ne jamais placer sur ou à proximité d'un brûleur à gaz ou électrique ou toute autre surface à haute température. La chaleur le déformera ou le fera fondre.
- Après l'utilisation, vider le réservoir d'eau et laver le réservoir d'eau et le couvercle.

### Conteneur de thé

- Ne jamais utiliser avec un brûleur à gaz ou électrique ou dans un micro-ondes. La chaleur le déformera ou le fera fondre.
- Placer le couvercle et le capot du couvercle correctement pour faire votre boisson. Sinon, les contenus du conteneur risquent d'éclabousser pendant le mélange.
- L'intérieur du conteneur est revêtu de fluorine. Ne jamais rayer le revêtement pour prolonger sa durée de vie.
- La lame rotative est dotée d'un aimant à sa base. Ne jamais placer de tasse à proximité d'objets sensibles aux aimants.

### Mortier à thé

- Les mortiers supérieurs et inférieurs sont fabriqués en céramique. Tout choc extrême les casserait. Les manipuler avec précautions.
- Toujours sécher correctement après le nettoyage.

# MOUDRE LES FEUILLES DE THÉ

\* dans le cas où vous souhaitez moudre du thé pour 2 tasses.

- 1 Placer la soucoupe.
- 2 Retirer le couvercle du mortier à thé. Retirer ensuite le mortier à thé et le placer sur le couvercle.

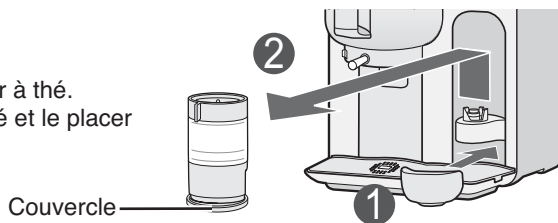

- 3 Régler la molette sur FINE (fin) et placer le mortier à thé sur le réceptacle.  
(Le mortier est initialement réglé sur COARSE)

Pour utiliser du thé en poudre pour cuisiner, régler la molette sur COARSE.

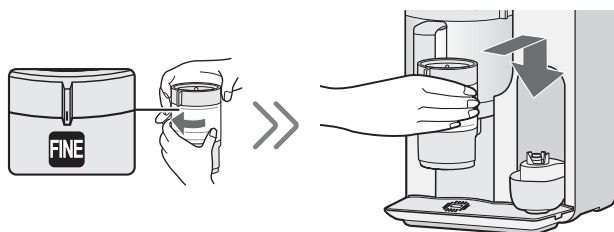

- 4 Ajouter lentement des feuilles de thé dans le mortier à thé à l'aide d'une grande cuillère. Placer le couvercle sur le mortier à thé.

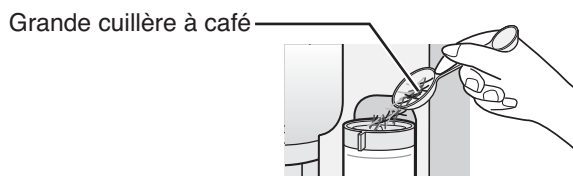

Quantité	Feuilles de thé	Broyage	
		Thé en poudre*	Durée
1 (1 tasse)	1/2 cuillère	Environ 0,02 oz / 0,6 g	Environ 1 min 40 sec
2 (2 tasses)	Légèrement moins qu'1 cuillère	Environ 0,04 oz / 1,2 g	Environ 3 min 15 sec
3 (3 tasses)	Légèrement plus qu'une cuillère	Environ 0,06 oz / 1,8 g	Environ 4 min 50 sec
4 (4 tasses)	1 1/2 cuillère	Environ 0,08 oz / 2,4 g	Environ 6 min 25 sec
MAX (Moudre plus)	3 1/2 cuillères	Environ 0,21 oz / 6,0 g	Environ 15 min

\* Avec du thé vert, la quantité variera en fonction du type de feuilles de thé.

# MOUDRE LES FEUILLES DE THÉ

- 5 Brancher l'appareil dans une prise de courant. Sélectionnez la quantité en appuyant deux fois sur la touche GRIND.
- 6 Appuyer une fois sur le bouton START. Le mortier à thé commencera à moudre les feuilles de thé. La poudre de thé moulue sera récupérée dans la soucoupe.

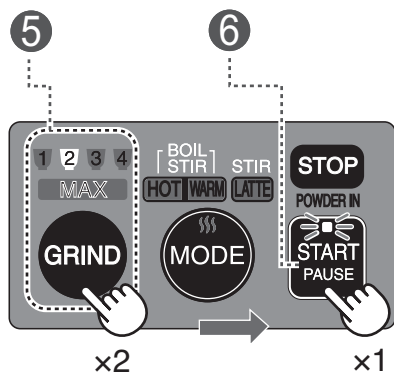

- Le témoin de quantité changera à chaque fois que vous appuierez sur GRIND.

→ 1 → 2 → 3 → 4 → MAX → off

- En appuyant sur le bouton GRIND pendant l'opération, le témoin de quantité lumineux indiquera la durée restante.

1	: 0 à 1 min 39 sec
2	: 1 min 40 sec à 3 min 14 sec
3	: 3 min 15 sec à 4 min 49 sec
4	: 4 min 50 sec à 6 min 24 sec
<b>MAX</b>	: 6 min 25 sec à 15 min

- 7 Après que le broyage soit terminé, 4 bips retentiront et le mortier à thé s'arrêtera automatiquement. Taper sur le couvercle du mortier à thé et retirer la soucoupe.

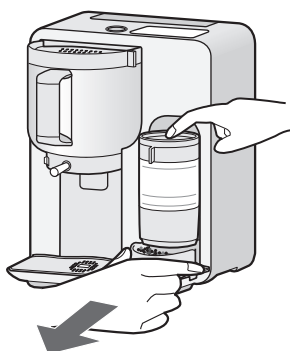

- Taper sur le couvercle du mortier à thé pour retirer le thé en poudre du fond du mortier à thé.
- Si vous n'utilisez pas le thé en poudre immédiatement, rangez-le dans votre réfrigérateur dans un récipient hermétique. Il est conseillé d'utiliser le thé en poudre le plus tôt possible.

S'il reste encore des feuilles de thé dans le mortier, appuyer une fois sur les boutons GRIND et START.

Après avoir utilisé l'appareil, débrancher la fiche de la prise de courant et procéder au nettoyage ou à l'entretien.

## Problèmes avec le broyage continu de feuilles de thé

En appuyant sur la touche GRIND, il arrive parfois que les témoins de quantité clignote et que les signaux d'alarme retentissent. Cela signifie qu'une période de refroidissement est nécessaire pour éviter la surchauffe des composants électriques. Se reporter à la page F-24 et laisser refroidir le mortier à thé.

### REMARQUE :

Ne jamais broyer à nouveau du thé déjà en poudre dans le mortier à thé.

# FAIRE DU THÉ BOUILLANT

Il existe deux manières de faire du thé bouillant (HOT) ou chaud (WARM) :

- 1. Faire bouillir et mélanger :** faire un thé avec du thé en poudre préalablement moulu.
- 2. Moudre, faire bouillir et mélanger :** pour faire bouillir l'eau tout en moulant des feuilles de thé.

La température du thé chaud est inférieure de 59 à 68 F° (15 à 20 C°) que celle du thé bouillant.

## 1. Bouillir et mélanger :

\* Dans le cas où vous souhaitez faire 2 tasses de thé bouillant.

- 1** Veiller à ce que le conteneur soit vide et l'insérer dans l'unité principale.



- Essuyer toute trace d'humidité avant d'insérer le conteneur.

- 2** Remplir le réservoir d'eau au niveau 2 d'eau douce froide et l'insérer dans l'unité principale.

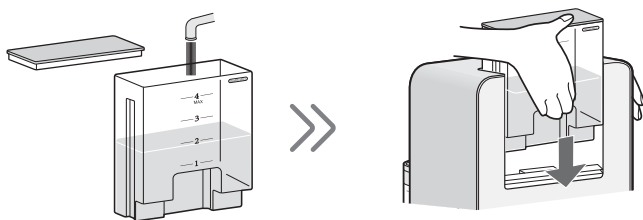

- 3** Ouvrir le capot du couvercle du container en le faisant coulisser dans le sens horaire.

Avec une petite cuillère à café, ajouter du thé en poudre dans le conteneur de thé à travers l'ouverture ovale.



### [Quantité de thé en poudre\*]

Pour le thé vert

- 1 tasse... 1 cuillère à café
- 2 tasses...2 cuillères à café
- 3 tasses...3 cuillères à café
- 4 tasses...4 cuillères à café

Pour le Matcha authentique

- 1 tasse... 5 cuillères à café

Mesurer le thé en poudre avec une cuillère à dosage.



- 4** Fermer le capot du couvercle.

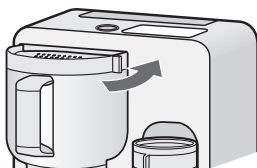

\* La quantité variera en fonction du type de feuilles de thé. Voir le livret de recettes inclus.

- Ajuster la quantité de thé en poudre en fonction de votre goût.



# FAIRE DU THÉ BOUILLANT

**5** Brancher l'appareil dans une prise de courant.  
Sélectionner **HOT** en appuyant une fois sur la touche **MODE**.

**6** Appuyer une fois sur le bouton **START**.  
La machine à thé commencera à chauffer l'eau.  
L'eau bouillie se videra automatiquement dans le conteneur et mélangée avec le thé en poudre.

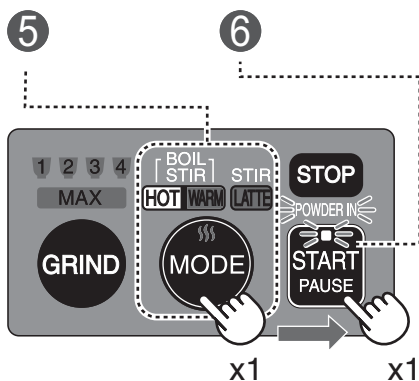

- Pour faire un thé chaud, appuyer deux fois sur **MODE** à l'étape 5.

- Le témoin de mode changera à chaque fois que vous appuierez sur **MODE**.

→ **HOT** → **WARM** → **LATTE** → **ARRÊT**  
(BOUILLANT) (CHAUD)

- La durée varie en fonction de la température de l'eau.

**7** Une fois le thé prêt, 4 bips retentiront et la machine à thé s'arrêtera automatiquement.  
Placer une tasse de thé sur le plateau à tasse sous le conteneur.  
Déverrouiller le verrou du levier de distribution de thé.  
Faire descendre le levier de distribution de thé et verser le thé.

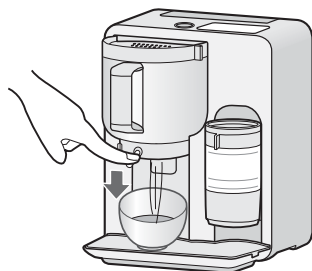

- Avant de verser le thé, déverrouiller le verrou du levier de distribution de thé. Une fois le thé versé, le verrouiller à nouveau pour votre sécurité.



Après avoir utilisé l'appareil, débrancher la fiche de la prise de courant et procéder au nettoyage ou à l'entretien.

## REMARQUE :

La totalité de l'eau dans le réservoir sera automatiquement vidée dans le conteneur.  
Le conteneur risque de déborder s'il est encore plein avant l'infusion.

# FAIRE DU THÉ BOUILLANT

## 2. Moudre, bouillir et mélanger :

\* Dans le cas où vous souhaitez moudre des feuilles de thé et faire 2 tasses de thé bouillant en même temps.

- 1 Placer la soucoupe.
- 2 Retirer le couvercle du mortier à thé. Retirer ensuite le mortier à thé et le placer sur le couvercle.
- 3 Veiller à ce que le conteneur soit vide et l'insérer dans l'unité principale.

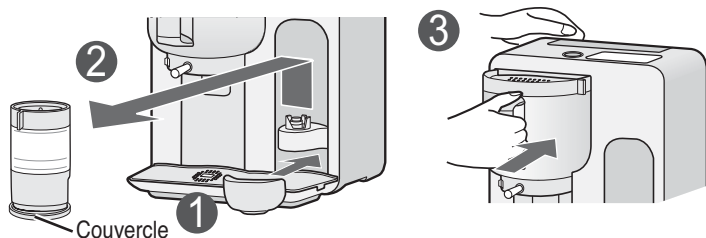

- Essuyer toute trace d'humidité avant d'insérer le conteneur.

- 4 Remplir le réservoir d'eau au niveau 2 d'eau douce froide et l'insérer dans l'unité principale.

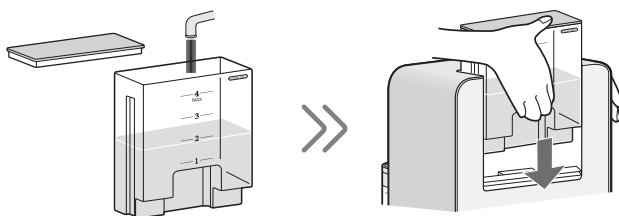

- 5 Régler la molette sur FINE (fin) et placer le mortier à thé sur le réceptacle.

(Le mortier est initialement réglé sur COARSE)

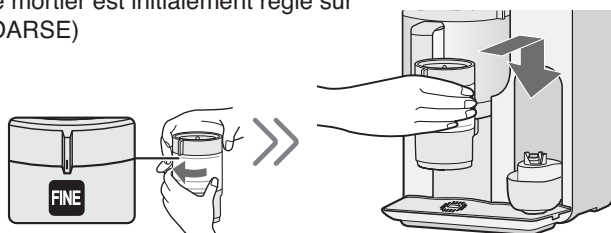

- 6 Ajouter lentement des feuilles de thé dans le mortier à thé à l'aide d'une grande cuillère. Placer le couvercle sur le mortier à thé.

Grande cuillère à café

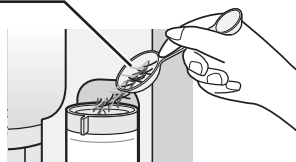

- Se reporter à la page F-9 pour mesurer la quantité de feuilles de thé.
- Le volume de thé en poudre obtenu peut être moindre lors de la première utilisation de l'appareil ou après un nettoyage / entretien. Pour moudre une ou deux cuillères à café de feuilles de thé, ajouter une cuillère à café de feuilles de thé supplémentaire.

# FAIRE DU THÉ BOUILLANT

- 7 Brancher l'appareil dans une prise de courant.  
Sélectionner la quantité en appuyant deux fois sur la touche GRIND.
- 8 Sélectionner HOT en appuyant une fois sur la touche MODE.
- 9 Appuyer une fois sur le bouton START. Le mortier à thé commencera à moudre les feuilles de thé et l'eau à chauffer.

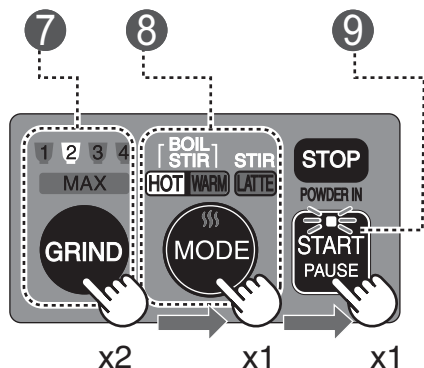

- Pour faire un thé chaud, appuyer deux fois sur MODE à l'étape 8.

[Durée pour faire le thé]

1	...environ 2 min
2	...environ 3 min 20 sec
3	...environ 5 min
4	...environ 6 min 40 sec
MAX	...environ 15 min 30 sec

- 10 Après que le broyage soit terminé, 4 bips retentiront et le mortier à thé s'arrêtera automatiquement.  
Taper sur le couvercle du mortier à thé et retirer la soucoupe.

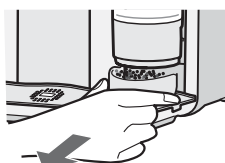

« POWDER IN » clignotera et indiquera le moment où le thé en poudre doit être ajouté dans le conteneur.

- 11 Quand «POWDER IN» clignotera, ouvrir le capot du couvercle du container en le faisant coulisser dans le sens horaire. Avec une petite cuillère à café, ajouter du thé en poudre dans le conteneur à travers l'ouverture ovale. Fermer le couvercle puis appuyer une fois sur la touche START. La machine à thé commencera à mélanger l'eau chaude et le thé en poudre.

Petite cuillère à café

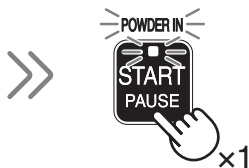

- La surface du conteneur sera chaude. Veillez à ne pas vous brûler au moment d'ajouter le thé en poudre dans le conteneur.
- Appuyer sur le START dans les 30 minutes qui suivent le moment où « POWDER IN » clignote.

- 12 Une fois le thé prêt, 4 bips retentiront et la machine à thé s'arrêtera automatiquement. Placer une tasse de thé sur le plateau à tasse sous le conteneur. Déverrouiller le verrou du levier de distribution de thé. Faire descendre le levier de distribution de thé et verser le thé.



- Avant de verser le thé, déverrouiller le levier de distribution de thé. Une fois le thé versé, le verrouiller à nouveau pour votre sécurité.



Après avoir utilisé l'appareil, débrancher la fiche de la prise de courant et procéder au nettoyage ou à l'entretien.

## REMARQUE :

La totalité de l'eau dans le réservoir sera automatiquement vidée dans le conteneur. Le conteneur risque de déborder s'il reste du liquide dedans après l'infusion.

# FAIRE UN LATTE

Vous pouvez faire un latte en mélangeant du lait avec le thé en poudre moulu à l'avance.

\* Dans le cas où vous souhaitez faire une tasse de latte de thé vert.

- ① Ouvrir le couvercle du conteneur. Verser la quantité de lait chaud souhaitée (pour 1 tasse, remplir jusqu'à la ligne 1 de ラテ [latte])
- ② Ajouter du thé en poudre dans le conteneur avec une petite cuillère (pour 1 tasse, ajouter 3 à 4 cuillères à dosage)
- ③ Fermer le couvercle et insérer le conteneur dans l'unité principale.

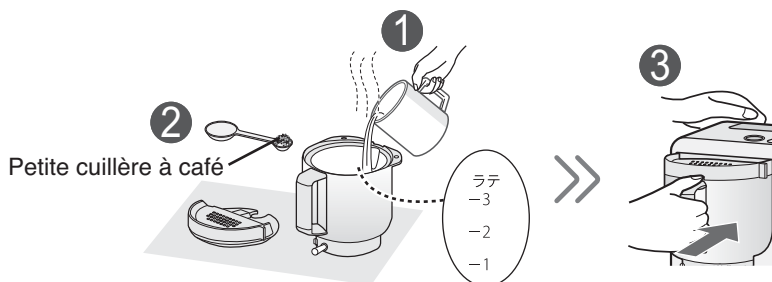

● **Ne jamais utiliser le réservoir d'eau.**

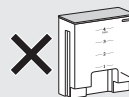

● **Veillez à ne pas vous brûler au moment de verser le lait chauffé dans le conteneur.**

● **Le lait froid placé au réfrigérateur peut également être utilisé.**

**[Quantité de thé en poudre\*]**

Pour le thé vert

1 tasse ... 3 à 4 cuillères à café

2 tasses ... 6 à 7 cuillères à café

3 tasses ... 10 cuillères à café

Mesurer la quantité de thé en poudre avec des petites cuillères à dosage.



\* La quantité variera en fonction du type de feuilles de thé. Voir le livret de recettes inclus.

● Ajuster la quantité de thé en poudre en fonction de votre goût.

● Verser tout d'abord le lait dans le conteneur pour obtenir un latte à la texture onctueuse.

④ Brancher l'appareil dans une prise de courant. Sélectionner LATTE en appuyant 3 fois sur la touche MODE.

⑤ Appuyer une fois sur le bouton START. La machine à thé commencera le mélange.

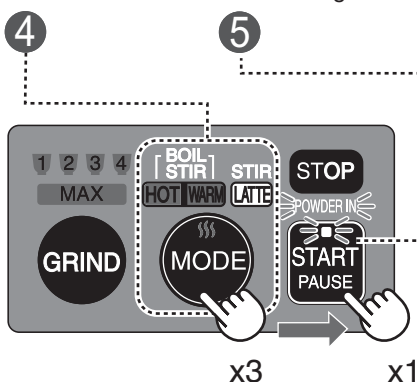

⑥ Une fois le latte prêt, 4 bips retentiront et la machine à thé s'arrêtera automatiquement. Placer une tasse de thé sur le plateau à tasse sous le conteneur. Déverrouiller le levier de distribution de thé. Faire descendre le levier de distribution de thé pour verser le thé.



● Avant de verser le thé, déverrouiller le verrou de levier de distribution de thé. Une fois le thé versé, le verrouiller à nouveau.



Après avoir utilisé l'appareil, débrancher la fiche de la prise de courant et procéder au nettoyage ou à l'entretien.

## REMARQUES

1. La mousse qui reste dans le conteneur peut être récupérée pour garnir le latte. Ne pas utiliser de cuillère métallique.
2. Ne jamais utiliser de thé conservé à température ambiante.
3. La qualité de la mousse variera en fonction de la température, ou du type de feuilles de thé ou de lait.

# FAIRE DU THÉ GLACÉ

Vous pouvez faire un thé glacé en mélangeant de l'eau froide avec le thé en poudre moulu à l'avance.

\* Dans le cas où vous souhaitez faire une tasse de thé glacé.

- 1 Ouvrir le couvercle du conteneur. Verser la quantité souhaitée d'eau froide (pour 1 tasse, remplir jusqu'à la ligne 1 de 冷茶 [thé glacé])
- 2 Ajouter du thé en poudre dans le conteneur avec une petite cuillère (pour 1 tasse, ajouter 1 cuillère à dosage)
- 3 Fermer le couvercle et insérer le conteneur dans l'unité principale.

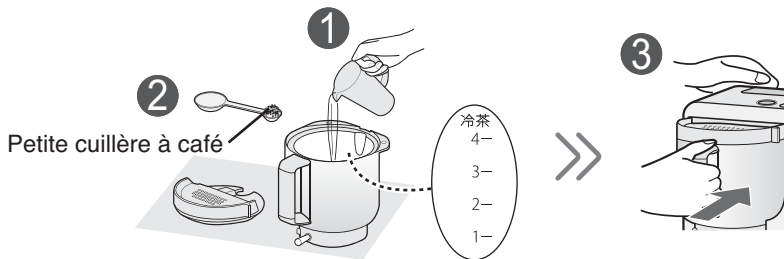

- 4 Brancher l'appareil dans une prise de courant. Sélectionner LATTE en appuyant 3 fois sur la touche MODE.
- 5 Appuyer une fois sur le bouton START. La machine à thé commencera le mélange.

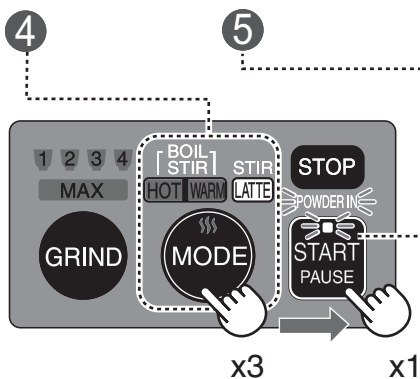

- 6 Une fois le thé prêt, 4 bips retentiront et la machine à thé s'arrêtera automatiquement. Placer une tasse de thé sur le plateau à tasse sous le conteneur. Déverrouiller le levier de distribution de thé. Faire descendre le levier de distribution de thé pour verser le thé.

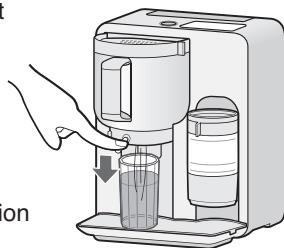

● **Ne jamais utiliser le réservoir d'eau.**

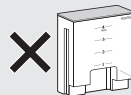

[Quantité de thé en poudre\*]

Pour le thé vert

- 1 tasse ... 1 cuillère à café
- 2 tasses ... 2 cuillères à café
- 3 tasses ... 3 cuillères à café
- 4 tasses ... 4 cuillères à café

Pour le Matcha authentique

- 1 tasse ... 5 cuillères à café
- Mesurer la quantité de thé en poudre avec des petites cuillères à dosage.



\* La quantité variera en fonction du type de feuilles de thé.  
Voir le livret de recettes inclus.

- Ajuster la quantité de thé en poudre en fonction de votre goût.
- Verser tout d'abord l'eau dans le conteneur pour obtenir un thé glacé à la texture onctueuse.

- Avant de verser le thé, déverrouiller le levier de distribution de thé. Une fois le thé versé, le verrouiller à nouveau pour votre sécurité.

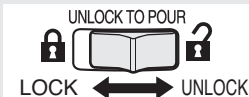

Après avoir utilisé l'appareil, débrancher la fiche de la prise de courant et procéder au nettoyage ou à l'entretien.

# ENTRETIEN ET NETTOYAGE

Éteindre la machine à thé avant le nettoyage. La débrancher et la laisser refroidir complètement. Un technicien agréé devra procéder à toute autre réparation, à l'exception des cas spécifiques détaillés dans le mode d'emploi.

**ATTENTION:** ne jamais utiliser de détergents disponibles dans le commerce, d'abrasifs, de détergents corrosifs, des solutions qui contiennent du hydroxyde de sodium ou de tampons abrasifs sur les pièces de la machine à thé.

Ne jamais utiliser de lave-vaisselle pour nettoyer la machine à thé.

## Unité principale

### Après utilisation

À l'aide d'un chiffon doux humidifié d'eau uniquement, essuyer délicatement pour nettoyer le panneau. Éviter d'utiliser trop d'eau. Ne jamais utiliser de détergents chimiques ou abrasifs. Retirer le plateau à tasse et le bac de récupération. Essuyer la plaque de base.

Plateau à tasse

Bac de récupération

Plaque de base

Panneau de commande

Réceptacle

Être extrêmement prudent lors du nettoyage du panneau de commande et du réceptacle. À l'aide d'un chiffon doux humidifié d'eau uniquement, les essuyer délicatement pour les nettoyer. Éviter d'utiliser trop d'eau. Ne jamais utiliser de détergents chimiques ou abrasifs.

## Réservoir d'eau / Couvercle

### Après utilisation

Après utilisation, laver avec un savon doux ou une solution détergente avec un chiffon doux ou une éponge humide. Rincer et sécher. Ne jamais laver dans un lave-vaisselle. Ne jamais utiliser de détergents corrosifs, grattoirs métalliques ou de brosses à poils durs sur le réservoir d'eau et le couvercle.

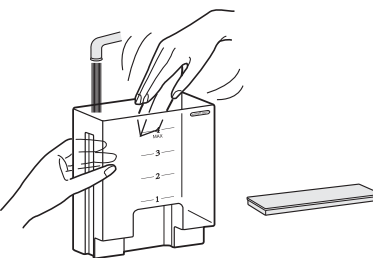

## Soucoupe / Plateau à tasse / Bac de récupération

### Après utilisation

Laver à l'eau chaude ou froide avec une éponge douce et laisser sécher.

Pour les écoulements et tâches plus importants, utiliser un savon doux ou une solution détergente.

Soucoupe



Plateau à tasse

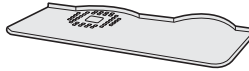

Bac de récupération

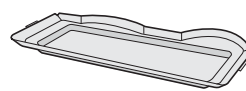

## Conteneur de thé

### Après utilisation

Laver à l'eau chaude ou froide avec une éponge douce et laisser sécher. Retirer la lame rotative dans le conteneur.

Pour les écoulements et tâches plus importants, utiliser un savon doux ou une solution détergente.

Pour les tâches de thé, utiliser un agent de blanchiment oxygéné.

Nettoyer le pourtour du joint en caoutchouc à l'eau courante tout en maintenant le levier de distribution de thé vers le bas.

Toute saleté restante peut engendrer des fuites d'eau.

Veiller à déverrouiller le levier de distribution

de thé avant le nettoyage.

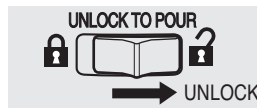

Conteneur

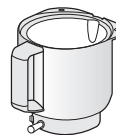

Couvercle



Lame rotative



Joint en caoutchouc

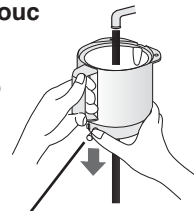
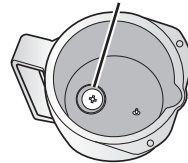

Lever de distribution de thé

### REMARQUES :

1. Si le joint en caoutchouc est retiré, déverrouiller le levier de distribution de thé, maintenir le levier vers le bas et remettre correctement le joint en caoutchouc au bas du conteneur. Ensuite remplir le conteneur d'eau pour vérifier s'il y a des fuites d'eau.
2. Ne jamais forcer pour retirer le joint en caoutchouc et le couvercle.

### Lame rotative

#### Retrait

Extraire doucement la lame rotative. (elle peut être fermement fixée au conteneur)

#### Installation

Pousser avec précautions la lame rotative sur la projection situé au fond du conteneur.

### REMARQUE :

Pour éviter un mauvais positionnement ou l'avalement accidentel, ne pas oublier de réinstaller la lame rotative après le nettoyage.

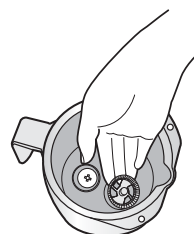

Projection

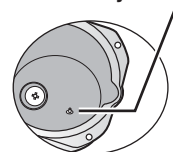

## Mortier à thé

### Après utilisation

Démonter le mortier à thé. (Se reporter à la page F-5) Retirer le thé en poudre restant avec la brosse de nettoyage incluse. Après le nettoyage, remonter les pièces. (Se reporter à la page F-21)

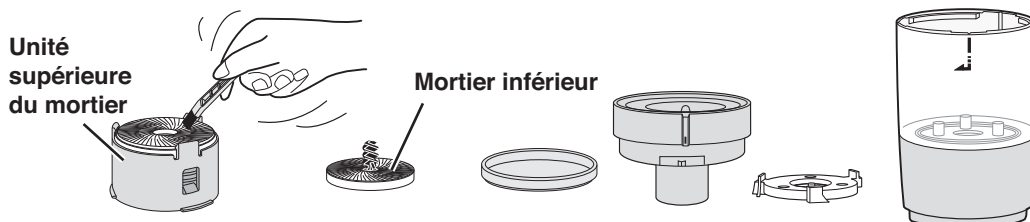

### REMARQUE :

N'utiliser jamais la force pour démonter l'unité supérieure du mortier et le mortier inférieur.

### Entretien mensuel

Démonter le mortier à thé. (Se reporter à la page F-5) Retirer le thé en poudre restant avec la brosse de nettoyage incluse. Ensuite, laver avec un savon doux ou une solution détergente avec une éponge douce humide. Rincer et sécher complètement.

Dans les cas suivants, effectuer l'entretien avant qu'un mois se soit écoulé.

- L'unité supérieure du mortier et le mortier inférieur semblent être obstrués et le thé en poudre est extrait avec difficulté.
- Vous souhaitez moulinier un différent type ou saveur de feuilles de thé.
- Tous les témoins de quantité clignotent et l'appareil arrête de moulinier.  
(il se peut que l'unité supérieure du mortier et le mortier inférieur soient collés ensemble)
- Un son inhabituel est émis pendant le meulage.
- Le mortier à thé est extrêmement sale.
- Vous n'utiliserez pas l'appareil pendant longtemps.

### Lorsque l'unité supérieure du mortier et le mortier inférieur sont collés ensemble

Les retirer avec force risque d'endommager l'appareil.

Les immerger dans de l'eau chaude et attendre qu'ils se détachent facilement. (temps de repos : 2 à 3 min)



Une fois séparés, retirer le thé en poudre à l'aide de la brosse de nettoyage incluse et nettoyer et sécher complètement. Après le séchage, remonter les pièces. (Se reporter à la page F-21)

### IMPORTANT :

Laisser le mortier à thé sécher à l'air libre (8 heures ou plus) même après avoir retiré l'humidité avec un chiffon sec. En présence d'humidité, le thé en poudre risque de s'engorger sur la surface des mortiers à thé supérieur et inférieur.

Ceci réduira la quantité de thé en poudre produite.

Remarque spéciale pour le nettoyage du mortier à thé :

Lors du séchage, ne jamais utiliser de lave-vaisselle ou de micro-ondes, etc. Ces appareils peuvent endommager les composants.



## Filtere à air

### Entretien mensuel

Retirer le panneau du filtre arrière à l'arrière de l'unité principale. Laver à l'eau chaude ou froide et sécher avec un chiffon. Réinstaller sur l'unité principale immédiatement.

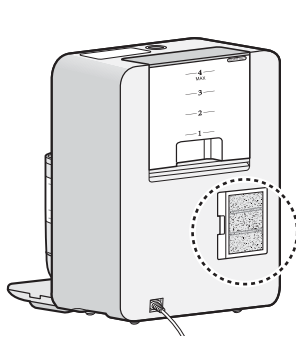

#### Retrait

Languette

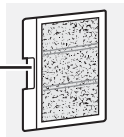

Appuyer sur la languette vers la droite.

#### Installation

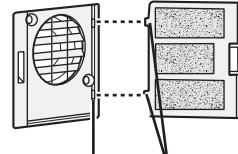

Fentes Languettes

Insérer les 2 languettes du panneau du filtre à air dans les fentes correspondantes sur l'unité principale. Appuyer sur le filtre à air jusqu'à ce qu'il s'emboîte.

## Détartrage

(temps d'ébullition : environ 5 min)

Après une utilisation fréquente, le contenu minéral de l'eau peut s'accumuler dans le tuyau et les autres pièces de l'appareil. C'est ce qui s'appelle le « tartre ». Si le tartre devient problématique, l'eau commencera à prendre plus de temps pour bouillir ou restera dans le réservoir d'eau. Retirer toute accumulation de tartre en utilisant la méthode suivante :

1. Remplir d'eau froide le réservoir d'eau jusqu'au repère MAX. Ne jamais dépasser le repère MAX.
2. Dissoudre 1 cuillère à soupe de cristaux d'acide citrique dans l'eau. Bien mélanger. Placer le couvercle et l'insérer dans l'unité principale.
3. Insérer le conteneur vide dans l'unité principale. Brancher l'appareil.
4. Appuyer une fois sur la touche MODE, puis ensuite sur la touche START (démarrage).
5. Après 4 bips, retirer le conteneur et jeter l'eau chaude.
6. Remplir d'eau froide le réservoir d'eau jusqu'au repère MAX et placer le couvercle. Insérer le réservoir d'eau dans l'unité principale.
7. Insérer le conteneur vide dans l'unité principale.
8. Appuyer une fois sur la touche MODE, puis ensuite sur la touche START (démarrage).
9. Après 4 bips, retirer le conteneur et jeter l'eau chaude.
10. Répéter les étapes 6 à 9 deux ou trois fois.  
Après avoir utilisé l'appareil, débrancher la fiche de la prise de courant.

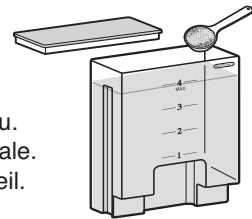

#### Avertissement :

Quand vous jetez l'eau chaude, faites attention de ne pas vous brûler. Enlever le couvercle lorsque vous utilisez la manique.

#### REMARQUE :

1. L'intervalle de détartrage variera en fonction du contenu minéral dans l'eau. Si vous utilisez de l'eau avec une forte teneur en minéraux, il est recommandé de faire le détartrage régulièrement.
2. De nombreuses pharmacies vendent de l'acide citrique pur.

# ENTRETIEN ET NETTOYAGE

## Montage du mortier à thé

- 1 Positionner le côté « オモテ [avant] » de la spatule dirigée vers le haut et l'insérer dans le boîtier à thé. Assurez-vous d'aligner les trous de la spatule avec les protubérances du boîtier à thé.
- 2 Insérer le mortier inférieur dans le boîtier à thé. (2-a) Aligner les trous sur le fond du mortier inférieur avec les saillies, en tournant doucement le mortier inférieur jusqu'à son insertion. (2-b)

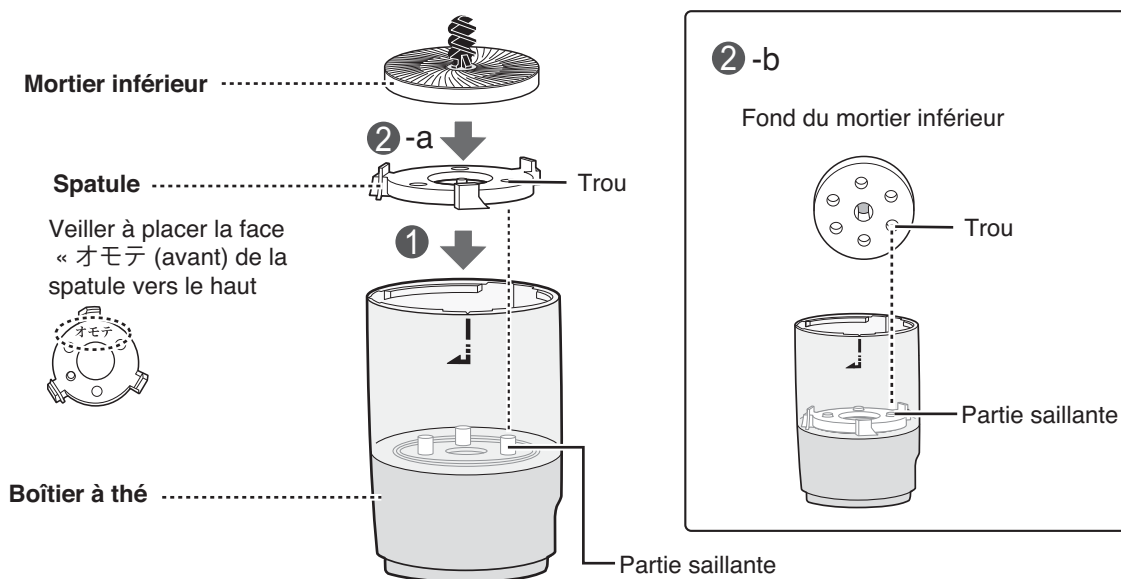

- 3 Placer l'unité supérieure du mortier sur le mortier inférieur. Aligner le haut du mortier "▼" et la ligne blanche du boîtier à thé « | ».

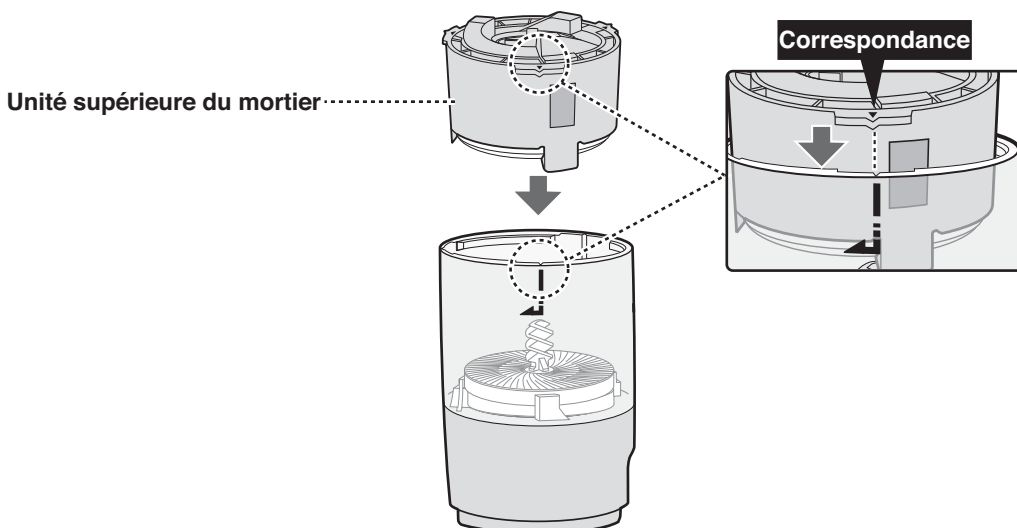

### REMARQUE :

Il y a trois "▼" sur l'unité supérieure du mortier. Faire correspondre l'un d'eux avec la ligne blanche « | » du boîtier à thé.

# ENTRETIEN ET NETTOYAGE

- 4 Insérer la molette dans le le boîtier à thé afin que la saillie de la molette s'aligne avec la ligne blanche du boîtier à thé.  
Puis presser la molette dans le boîtier à thé et la tourner dans le sens horaire.

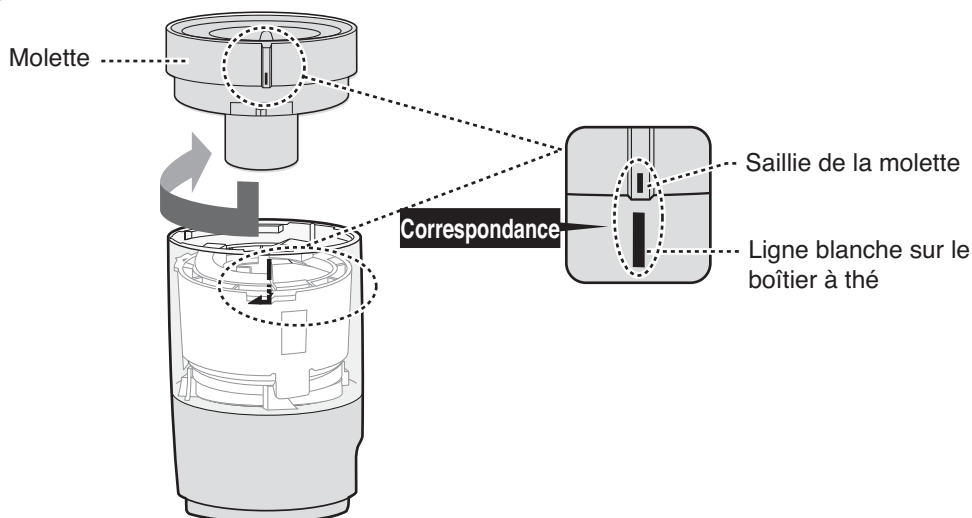

## REMARQUES :

1. Si vous ne pouvez pas insérer la molette, cela signifie que les étapes ① à ③ n'ont pas été effectuées correctement.

Remonter le mortier à thé de l'étape ① en faisant attention à ce qui suit :

- **Spatule**: veiller à ce que la face « オモテ [avant] » soit vers le haut.
- **Mortier inférieur** : veiller à aligner les trous au fond avec les saillies du boîtier à thé.
- **Unité supérieure du mortier** : veiller à ce qu'elle soit dans la bonne position.

2. Nous vous recommandons de positionner la molette sur « COARSE » lors du rangement du mortier à thé.

(Ceci empêche l'unité supérieure du mortier et le mortier inférieur de coller ensemble.)

- 5 Placer le couvercle.

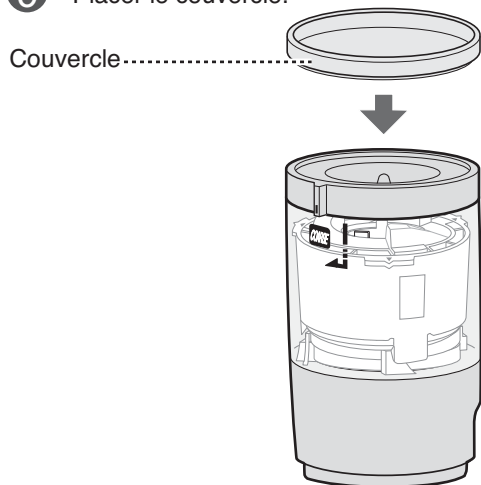

# DÉPANNAGE

Les situations suivantes sont normales et ne sont pas des signes de dysfonctionnement de la machine à thé.





PROBLÈME	SOLUTION
Le mortier grince.	<ul style="list-style-type: none"> <li>• Lors du premier broyage ou juste après le nettoyage du mortier à thé, il est commun d'entendre un son de grincement.</li> </ul>
Le mortier à thé s'arrête soudainement pendant le broyage. Le mortier à thé émet un son inhabituel.	<ul style="list-style-type: none"> <li>• Vérifier si les feuilles de thé utilisées sont les bonnes. Le démontage du Mortier à Thé. Se reporter à la page F-5. Nettoyer les poudres de thé restantes en utilisant la brosse de nettoyage fournie avec la machine. Après le nettoyage, ré-assembler les parties. Se reporter à la page F-21. Se reporter à la page F-19 pour les détails d'entretien du Mortier à Thé.</li> </ul>
Aucun son en appuyant sur les touches. Pas de bips lorsque les opérations sont terminées.	<ul style="list-style-type: none"> <li>• Le son est éteint. Se reporter à la page F-6 pour remettre le son.</li> </ul>
La machine à thé fait bouillir l'eau lentement. Le réservoir d'eau ne se vide pas complètement pendant l'utilisation.	<ul style="list-style-type: none"> <li>• Suivez les instructions étape par étape pour le détartrage. Se reporter à la page F-20.</li> </ul>
Il n'y a pas de thé en poudre dans la soucoupe.	<ul style="list-style-type: none"> <li>• Cela prendra environ 30 secondes pour que le thé en poudre sorte une fois le bouton START enfoncé.</li> <li>• Retirer les feuilles de thé du mortier à thé. Découper les longues feuilles de thé avant le nouveau broyage.</li> <li>• Veiller à ce que la spatule soit correctement montée dans le mortier à thé.</li> <li>• Démontez le mortier à thé. Se reporter à la page F-5. Retirer le thé en poudre qui reste à l'aide de la brosse de nettoyage fournie avec l'appareil. Après le nettoyage, remonter les pièces. Se reporter à la page F-21. Se reporter à la page F-19 pour la procédure d'entretien du mortier à thé.</li> </ul>
Un thé en poudre grossière sort.	<ul style="list-style-type: none"> <li>• Vérifier le réglage de la molette.</li> <li>• La finesse du thé en poudre variera en fonction du type de feuilles de thé.</li> </ul>
Il y a grumeaux dans le latte/ le thé glacé.	<ul style="list-style-type: none"> <li>• Ne pas manquer d'ajouter du liquide avant d'ajouter le thé en poudre.</li> </ul>
La quantité de thé en poudre qui sort du mortier à thé est moins que la normale.	<ul style="list-style-type: none"> <li>• À l'emploi d'un mortier à thé neuf, ou après un entretien, les quantités de thé en poudre pourraient baisser temporairement.</li> <li>• La quantité variera en fonction du type de feuilles de thé.</li> </ul>

**S'il reste encore un problème**, débrancher l'appareil de la prise murale et **COMMUNIQUER AVEC VOTRE FOURNISSEUR AGRÉÉ DE SERVICE APRÈS-VENTE SHARP.**

# SPÉCIFICATIONS

Tension de ligne :	monophasée 120 V, 60 Hz, CA uniquement
Puissance requise:	940 W
Unité principale	910 W
Mortier à thé	30 W
Dimensions extérieures (LxHxP) :	9,25 po x 11,75 po x 8,875 po 233 mm x 296 mm x 225 mm
Poids:	environ 6,6 lb / 3,0 kg.

Si vous voyez des témoins clignoter de manière inhabituelle et si vous pensez que la machine à thé ne fonctionne pas correctement, vérifiez le tableau suivant avant de contacter un technicien agréé Sharp. Ceci vous évitera d'appeler inutilement un technicien.

AFFICHAGE	SOLUTION
<p>Le témoin de quantité que vous avez sélectionné clignote lorsque vous appuyez sur le bouton START.</p> <p>Par ex : dans le cas où vous souhaitez moulin du thé pour 1 tasse.</p> 	<p>Vérifier si le mortier à thé est réglé correctement. Retirer le mortier à thé et le replacer sur le réceptacle correctement et appuyer sur le bouton START.</p>
<p>Le témoin de quantité clignote lorsque vous appuyez sur le bouton GRIND.</p> <p>Par ex : dans le cas où vous souhaitez moulin du thé pour 4 tasses.</p>  <p>(ceci indique que vous ne pouvez pas moulin des feuilles de thé nécessaires pour 4 tasses et MAX)</p>	<p>Le mortier à thé a surchauffé. Le laisser refroidir pendant la durée suivante (en fonction du nombre de tasses correspondant)</p> <p>Temps de refroidissement (max.)</p> <p>1 tasse : 3 min 20 sec, 2 tasses : 6 min 30 sec, 3 tasses : 9 min 40 sec, 4 tasses : 12 min 50 sec MAX : 30 min</p>
<p>Le témoin de mode que vous avez sélectionné clignote lorsque vous appuyez sur le bouton START.</p> <p>Par ex : si vous souhaitez sélectionner « HOT ».</p> 	<p>Vérifier si le conteneur est réglé correctement. Retirer le conteneur et le replacer correctement sur l'unité principale et appuyer ensuite sur le bouton START.</p>
<p>« MAX » et « LATTE » clignotent.</p> 	<p>Il n'y a pas d'eau dans le réservoir d'eau. Il n'y a pas d'eau dans le réservoir d'eau. Appuyer sur le bouton STOP et retirer le réservoir d'eau. Remplir le réservoir d'eau et le réinsérer dans l'unité principale et reprogrammer l'appareil.</p>
<p>Tous les voyants de sélection de quantité clignotent et la Machine à Thé s'est arrêtée.</p> 	<p>L'unité supérieure du mortier et le mortier inférieur sont peut-être collés ensemble. Voir la page F-19 pour les instructions d'entretien.</p>
<p>La machine à thé ne fonctionne pas lorsque vous appuyez sur le bouton START.</p> <p>Tous les témoins s'allument l'un après l'autre.</p>	<p>La machine à thé est en mode démonstration. Cette fonction est principalement utilisée dans les points de vente et seulement pour faire des essais ou démos.</p> <p>Pour annuler, appuyer et maintenir le bouton STOP enfoncé jusqu'au signal, appuyer ensuite 4 fois dessus.</p>

**Si il reste encore un problème, débrancher l'appareil de la prise murale et COMMUNIQUER AVEC VOTRE FOURNISSEUR AGRÉÉ DE SERVICE APRÈS-VENTE SHARP.**

# AIDE À LA CLIENTÈLE

Pour vous aider à mettre les mains sur les détails de cette machine à thé si l'appareil est perdu ou volé, veuillez inscrire ci-dessous le numéro de modèle et le numéro de série de l'appareil, pour référence ultérieure. Nous recommandons que vous inscrivez toutes les infos indiquées et les gardiez pour référence ultérieure.

NUMÉRO DE MODÈLE _____	NUMÉRO DE SÉRIE _____
DATE DE L'ACHAT _____	
DÉTAILLANT _____	TÉLÉPHONE _____
FOURNISSEUR DE SERVICE APRÈS-VENTE _____	TÉLÉPHONE _____

**POUR TÉLÉPHONER:** Composer le 1-905-568-7140 pour:

SERVICE (pour repérer le fournisseur agréé de service après-vente le plus près)

PIÈCES (pour savoir les coordonnées de votre revendeur agréé de pièces)

ACCESSOIRES

AUTRES INFOS FOR LES CLIENTS

**POUR NOUS ÉCRIRE:** Pour les problèmes qui relèvent du service technique, infos sur la garantie, articles qui manquent et autre soutien:

Sharp Électronique du Canada Ltée

Service à la clientèle

335 Britannia Road East

Mississauga, Ontario L4Z 1W9

**POUR ACCÉDER À NOTRE SITE WEB:** [www.sharp.ca](http://www.sharp.ca)

Prière de fournir les infos suivantes quand vous écrivez ou téléphonez: numéro de modèle, numéro de série, date de l'achat, votre adresse postale complète (incluant le code postal), votre numéro de téléphone le jour (incluant l'indicatif régional) et une description du problème.

# SHARP®

## GARANTIE LIMITÉE Électronique grand public

### Bravo! Vous venez de faire un excellent achat!

Sharp Électronique du Canada Ltée (« Sharp ») garantit à l'acheteur initial de ce produit de marque Sharp (le « produit ») que, s'il est emballé dans son contenant original et s'il est vendu ou distribué au Canada par Sharp ou par un détaillant autorisé Sharp, et s'il n'a pas été vendu « tel quel » ou s'il ne s'agissait pas d'une « vente ferme », le produit est exempt de défaut de fabrication et de vice de matériau pour la période de garantie stipulée et s'engage auprès de l'acheteur initial et durant ladite période à réparer la défectuosité ou à remplacer le produit défectueux.

**Conditions:** La présente garantie limitée ne s'applique pas :

- Aux dommages causés ou aux réparations requises sur les appareils qui ont fait l'objet d'un emploi abusif, de négligence, d'un accident, d'une installation inadéquate ou d'une utilisation non appropriée, tel qu'il est mentionné dans le manuel du propriétaire ou dans toute autre documentation applicable sur le produit;
- Aux dommages causés ou aux réparations requises sur les produits Sharp trafiqués, modifiés, réglés ou réparés par une entité autre que Sharp, un centre agréé de service Sharp ou un détaillant autorisé au service Sharp;
- Aux dommages causés ou aux réparations requises à la suite de l'utilisation du produit avec des articles non désignés ou approuvés par Sharp, y compris, mais sans en être limité, des agents de nettoyage chimiques;
- Au remplacement des accessoires devenu nécessaire à la suite d'une utilisation normale du produit, y compris, mais sans en être limité, les écouteurs, les télécommandes, les adaptateurs c.a., les piles, la sonde de température, les plateaux, les filtres, les courroies, les câbles et le papier;
- Aux défauts cosmétiques à la surface ou au boîtier extérieur du produit, et qui sont attribuables à la détérioration ou à l'usure résultant d'un usage normal;
- Aux défectuosités causées ou aux réparations requises à la suite de dommages causés par des conditions extérieures et relatives à l'environnement, y compris, mais sans en être limité, une tension de la ligne électrique ou de transmission trop élevée, du liquide répandu ou une catastrophe naturelle;
- Si le numéro de série ou de modèle indiqué sur le produit a été enlevé, maquillé, modifié, altéré ou trafiqué;
- Si le produit a été utilisé ou est utilisé dans un environnement commercial ou à des fins d'application commerciale, car la présente garantie vise uniquement les produits non commerciaux et utilisés à des fins d'application domestique par des consommateurs dans leur résidence;
- Aux coûts d'installation, de livraison, de configuration et (ou) de programmation.
- Au démontage et à la réinstallation d'un four à micro-ondes à hotte intégrée ou d'un tiroir à micro-ondes si l'appareil est installé dans un endroit inaccessible, si des armoires, des poignées ou d'autres pièces décoratives doivent être enlevées ou si l'appareil n'est pas installé conformément aux directives d'installation du produit.

**Pour obtenir un service après-vente:** La réparation sous garantie est offerte à la condition que le produit Sharp soit livré avec la preuve d'achat (sur laquelle est indiquée la date d'achat) et une copie de la présente garantie limitée à un centre agréé de service Sharp ou chez un détaillant autorisé au service Sharp. La réparation sur place sous garantie sera effectuée aux endroits accessibles par véhicule routier et situés à moins de 50 km d'un centre agréé de service Sharp sur tout téléviseur Sharp doté d'un écran de 42 po ou plus et sur tout four à micro-ondes à hotte intégrée ou tiroir à micro-ondes Sharp. Le technicien peut, au besoin, ramener l'appareil à son atelier pour en faire la réparation. Aucune autre entité (y compris les détaillants et les centres de service Sharp) n'est autorisée à prolonger la durée de la garantie, à fournir des garanties autres ou à transférer cette garantie au nom de Sharp. L'acheteur doit assumer tous les coûts de démontage, de réinstallation, de transport et d'assurance de l'appareil, à l'exception de tout four à micro-ondes à hotte intégrée ou tiroir à micro-ondes pour lequel Sharp est responsable du démontage et de la réinstallation.

Les garanties expresses de la présente garantie limitée remplacent et Sharp décline, sauf pour les consommateurs-acheteurs domiciliés au Québec et à l'exception des cas où la loi en vigueur l'interdit, toutes les autres garanties et conditions, expresses ou implicites, découlant de la loi, d'un règlement, de la conduite habituelle ou de l'usage du commerce, y compris, mais sans en être limité, les garanties ou les conditions implicites de qualité marchande et d'adaptabilité à une utilisation ou à une fin particulière, et/ou d'absence de contrefaçon. Limites (non applicables aux consommateurs-acheteurs domiciliés au Québec, dans la mesure où la loi en vigueur au Québec l'interdit) : a) Sharp ne sera en aucun cas responsable des dommages accessoires, spéciaux, consécutifs, économiques, exemplaires ou indirects de quelque type ou nature que ce soit (y compris la perte de profits ou les dommages par suite de la perte de temps, d'utilisation ou de données) découlant de l'utilisation ou du rendement d'un produit ou de la défectuosité d'un produit, même si Sharp est informé ou a été avisé de la possibilité de tels dommages; b) les recours mentionnés dans la présente garantie limitée constituent l'exécution intégrale de toutes les obligations et responsabilités de Sharp envers l'acheteur à l'égard du produit et constituera la satisfaction entière de toutes les réclamations, qu'elles soient en fonction d'un contrat, d'une négligence, d'une responsabilité stricte ou autrement. Dans certaines provinces, il est interdit d'exclure ou de limiter l'application de certains dommages ou de certaines limites sur la durée ou l'annulation de certaines garanties ou conditions implicite. Par conséquent, dans ces provinces, les exclusions et les limites indiquées aux présentes peuvent ne pas s'appliquer. La présente garantie limitée est, sauf pour les consommateurs-acheteurs domiciliés au Québec, régie par les lois de la province canadienne dans laquelle l'acheteur a acquis le produit. Pour les consommateurs-acheteurs domiciliés au Québec, la présente garantie limitée est régie par les lois du Québec.

PÉRIODES DE GARANTIE: (calculées à partir de la date d'achat originale):	Pièces et main-d'œuvre (exceptions relevées)
Produit audio	1 an
Produit Blu-Ray	1 an
TV ACL/DEL	1 an
Four à micro-ondes	1 an (magnétron – 4 ans supplémentaires)
Purificateur d'air	1 an
Lunettes 3D	1 an
Adaptateur de réseau local sans fil	1 an
Petit électroménager	1 an

Pour connaître le nom et l'adresse du détaillant autorisé au service ou du centre agréé de service Sharp le plus près, ou pour obtenir davantage de renseignements sur la présente garantie limitée, sur les offres de garantie prolongée de Sharp ou sur les ventes de produits ou d'accessoires Sharp, veuillez communiquer avec Sharp :

- En écrivant à Sharp Électronique du Canada Ltée, 335 Britannia Road East, Mississauga (Ontario) L4Z 1W9
- En appelant au 905 568-7140
- En visitant notre site Web : [www.sharp.ca](http://www.sharp.ca)

**CETTE GARANTIE LIMITÉE EST VALIDE UNIQUEMENT AU CANADA.**





# 重要な安全上のご注意

製品を使用する際は、火災、感電、人への傷害の危険性を減らすために、次の基本的な安全注意事項に常に従う必要があります。

1. この取扱説明書のすべての内容をよくお読みください。
2. 高温面に触れない。所定のハンドルやノブを使用してください。
3. 火災、感電、人への傷害を避けるために電源コード、電源プラグ、製品を水や他の液体に浸けないでください。
4. 子供による使用、あるいは子供の近くで使用する場合は十分注意してください。
5. 使用していない時やお手入れの際は、コンセントから抜いてください。部品を外したり付けるとき、およびお手入れの際は冷えてからおこなってください。
6. 損傷した電源コードや電源プラグでの使用、製品の故障後および何らかの破損がある製品は使用しないでください。シャープのサービス窓口までお問い合わせください。
7. メーカーにより奨励されていないアクセサリパーツとの使用は、火災、感電、人への傷害の原因となります。
8. 屋外で使用しないでください。
9. 電源コードはテーブルやカウンターの角にかからないようにし、高温面に触れないようにしてください。
10. 高温のガスコンロや電気コンロ、加熱されたオーブンの近くや上に置かないでください。
11. コンセントを抜く際には、**STOP**を押し電源プラグをコンセントから抜いてください。
12. 取扱説明書に記載の用途以外にはこの製品を使用しないでください。
13. 製品を操作する前に、フタがしっかりと閉まっていることを確認してください。
14. 動作中にフタを開けるとやけどの原因となることがあります。
15. お茶容器は、この製品専用に設計されています。コンロやレンジでの使用はできません。
16. 湿っていたり冷たい表面に熱いお茶容器を置かないでください。
17. ひび割れ、ハンドルの緩みや劣化したお茶容器は使用しないでください。
18. クレンザーやスチールウールパッド等の研磨材材料でお茶容器を洗わないでください。
19. 使用する前に、お茶うすに異物がないかを確認してください。

## これらの注意事項を守ってください

家庭用製品です。業務用として使用しないでください。

	<b>警告</b> 火災や感電の危険があります 開けないでください	
<p><b>警告: 火災や感電の危険を減らすため、</b> <b>カバー（または背面板）を取り外さないでください</b> <b>自分で絶対に分解・修理・改造をしないでください</b> <b>認定サービス担当者のみが修理をおこなってください</b></p>		



# 知っておいていただきたいこと

お茶メーカーを使用する前に、この取扱説明書をお読みください。

この取扱説明書には、この製品がどのように動作するのかということや、この製品を正しく使用するための知識が記載されています。

## 電源仕様

定格15アンペア AC 120V 60Hz の電源が必要です。

この製品専用の独立した電源の確保をお勧めします。

この製品は、有極プラグ（一方のブレードが他よりも広い）を使用しています。感電の危険性を減らすためのものです。電源プラグがコンセントの差し込み口に合わない場合は、電源プラグの向きを変えてください。それでも合わない場合は、有資格電気技術者にご相談ください。

電源プラグは一切改造しないでください。

## 延長コード

長いコードにつまずいたり、もつれる危険性を低減するために短い電源コードを使用しています。

延長コードを使用する際は、次のことにご注意ください。

延長コードに表示されている定格が、この製品の電気定格以上のものをご使用ください。

延長コードは子供が引っ張られたり、つまずいたりしないようにカウンターやテーブルの上からぶら下がらないように設置してください。

## その他の安全上のご注意

- 濡れた手で電源プラグを抜き差ししないでください。  
電源プラグを持ってコンセントにしっかりと差し込んだり抜いたりしてください。  
コンセントから抜く際にはコードを引っ張らないでください。
- 水タンクに新しい冷たい水を入れてください。  
取扱説明書で指示されている製品の清掃時以外は、水タンクにお湯や牛乳のような他の液体を入れないでください。硬水で定期的にご使用いただいていると、硬水の成分が製品内部の給水パイプを詰まらせることがあります。クエン酸洗浄をおこなっていただくことをおすすめします。  
J-20ページをご覧ください。
- 製品の動作中は目を離さないでください。
- 動作中の製品の上に物を置かないでください。
- 熱い液体が入っているときには製品を移動させないでください。移動させる前に製品が完全に冷えていることを確認してください。製品を移動させる前に、お茶うすとお茶容器を取りはずしてください。

- 水タンクにひびや水漏れがある場合、製品を使用しないでください。シャープのサービス窓口までお問い合わせください。
- ご自身での製品の調整や修理はしないでください。
- 湯沸かし中のやけどを防ぐために：
  - お茶容器に触れないでください。
  - 手や顔を蒸気口に近づけないでください。
- 直射日光下で製品を使用しないでください。
- 製品に水がかかる可能性のある場所では使用しないでください。
- 吸気口にもものを入れないでください。
- 接触可能な部位（例：お茶容器、給湯口）は、使用中に高温になります。  
使用中または使用後しばらくはそれらの部位に触れないでください。

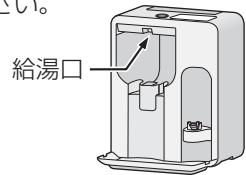

責任当事者によって承認されていない製品の  
変更や改造により、ユーザーの製品を使用する  
権限が無効になることがあります。

注：この製品は、FCC (米国連邦通信委員会)の  
規則15項に従い、クラスBデジタル装置の規制  
に準拠しています。

これらの規制は、家庭での使用における、有害  
な干渉を防止する適切な保護を提供するために  
設けられています。

この製品は、無線周波数エネルギーの発生、  
使用あるいは放射する可能性があり、取扱説明  
書に従って設置および使用しなかった場合、  
無線通信に有害な干渉を引き起こす可能性が  
あります。

しかしながら、設置条件により干渉が発生しな  
いという保証はありません。

この製品がラジオやテレビの受信に障害を与え、  
製品をオン・オフすることで識別できる場合、  
以下のいずれかの方法で干渉を修正することをお  
すすめします：

- 受信アンテナの向きや位置を変える。
- 製品と受信機の距離を離す。
- 受信機が接続されているコンセントと異なる  
コンセントに製品を接続する。
- 販売店または経験を有するラジオ/テレビ技師  
に相談する。

# 各部のなまえと扱いかた

## 本体

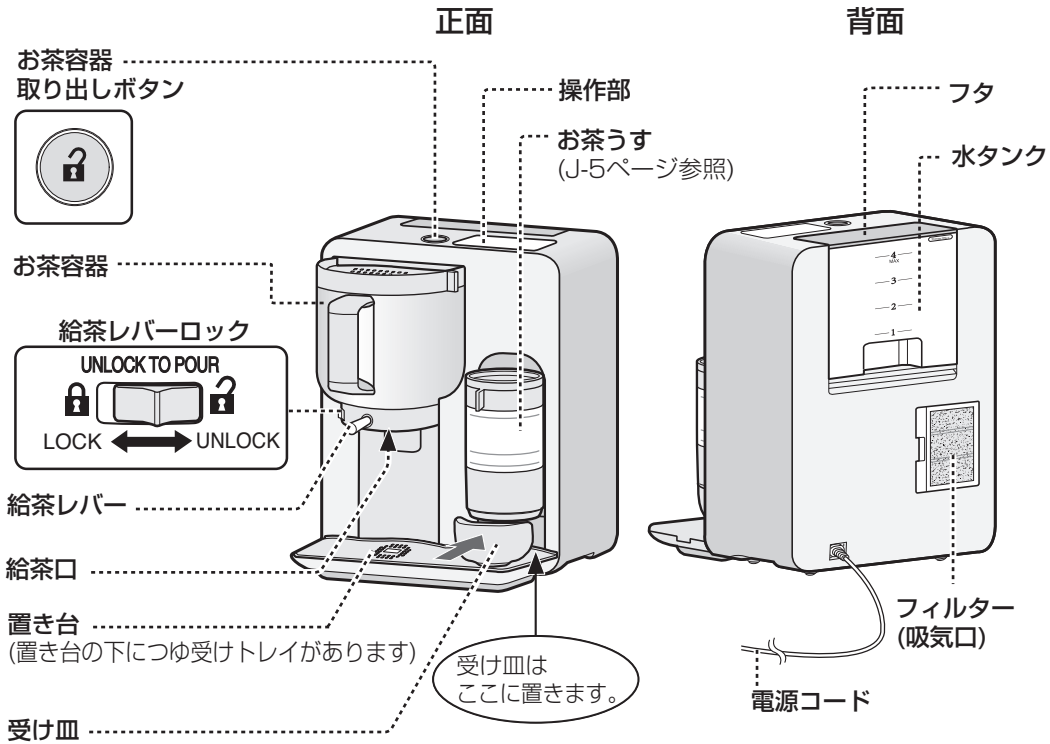

## 操作部

### 分量ランプ

茶葉を挽くときに  
選択分量が  
点灯します

### GRIND

挽く茶葉の分量  
を選ぶときに

### 湯沸かしランプ

湯沸かし中に点滅します。

### MODE

モードを選ぶときに  
(Hot, Warm, Latte)

### モードランプ

選択したモードが点灯します  
(Hot, Warm, Latte)

### STOP

すべての動作を取り消す  
ときに

### POWDER IN ランプ

点滅して粉末茶を入れる  
タイミングをお知らせします

### スタートランプ

点滅して **START** を  
押すタイミングを  
お知らせします

### START/PAUSE

運転をスタートするとき、  
一時的に止めるときに

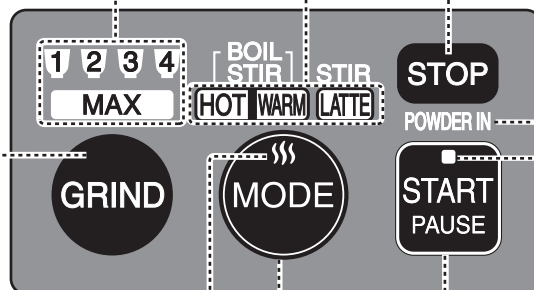

# 各部のなまえと扱いかた

## 水タンク

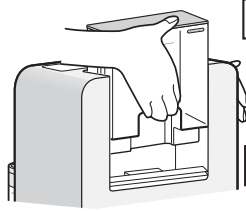
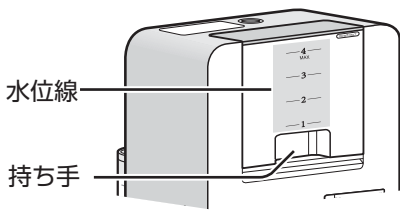

取りはずし

持ち手に指をかけ  
もう片方の手で本体を  
押さえながら、上方に  
引き抜く。



取り付け

本体背面に沿わせて  
下まで確実に差し込む。

### ご注意：

1. 水位線の数字は、つくるお茶の杯数に応じた表示です。
2. 最大水位4を超えて水を入れないでください。
3. 新鮮な水以外の液体(牛乳など)を入れないでください。
4. 湯沸かし途中で水を加えないでください。  
(最大水量を超えると、お茶容器のお湯があふれ出します)
5. 本体に水タンクをセットした状態で水を入れないでください。
6. 水タンクに水を入れて本体にセットしたあとは、水タンクを取りはずさないでください。
7. 使用後は水タンクを空にし、お手入れしてください。



## お茶容器

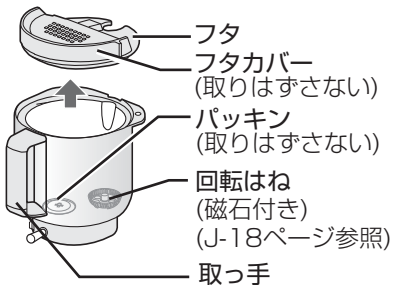

内側に、「冷茶」と「ラテ」の  
水位線があります。

### ご注意：

1. 数字は、つくるお茶の杯数に  
応じた水/牛乳の量を示しています。
2. 冷茶は4、ラテは3を超えて水/牛乳を  
入れないでください。
3. 氷は入れないでください。
4. お茶容器を本体にセットした状態で  
水/牛乳を入れしないでください。

冷茶	ラテ
4-	-3
3-	-2
2-	-1

### 取りはずし

お茶容器取り出しボタンを  
押しながら、ゆっくりと  
手前に引き抜く。



### 取り付け

奥まで確実に押し込む。



### ご注意：

やけどを防ぐために、湯沸かし中や停止後すぐは、  
お茶容器を取り出さないでください。

### フタ/フタカバー

粉末茶を入れるとき

1. お茶容器は本体に取り付けたまま、  
楕円の穴が見える  
までフタカバーを  
スライドさせる。  
(右図参照)

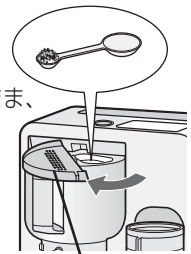

フタカバー

2. 楕円形の穴から粉末茶を  
お茶容器に入れる。

水/牛乳に粉末茶を入れるとき  
(冷茶/ラテ)

1. お茶容器を  
本体から  
取りはずす
2. フタをはずし、  
水/牛乳と粉末茶を  
入れる
3. フタをもとの  
位置にもどす。

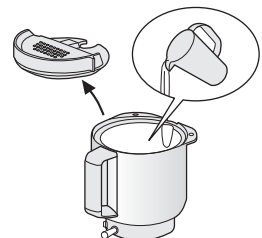

# 各部のなまえと扱いかた

## お茶うす

### 取りはずし

分解するときは、番号順に取りはずします。  
(組み立て方法はJ-21ページ参照)

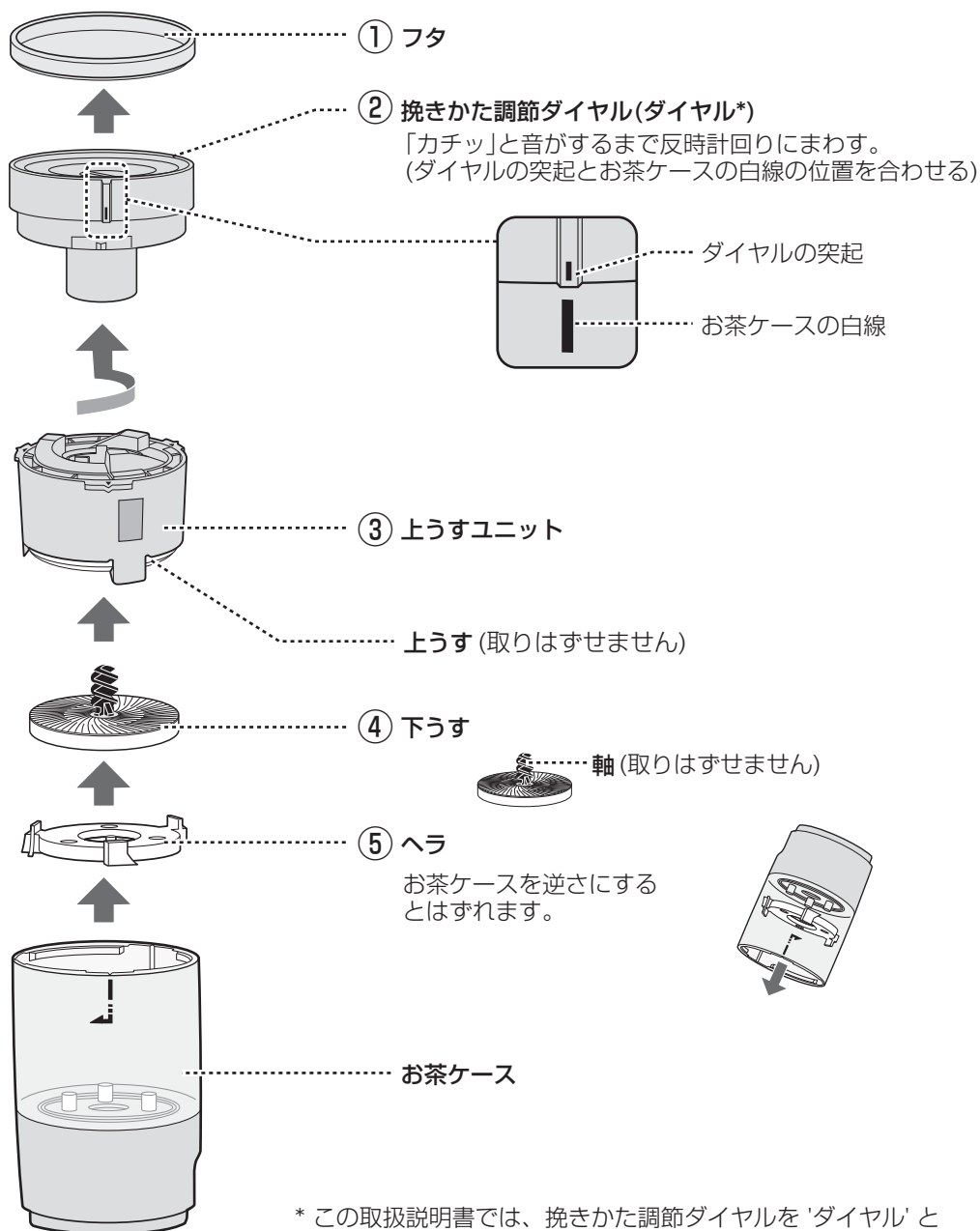

# 各部のなまえと扱いかた

## 取りはずし

持ち上げ、手前に引く。

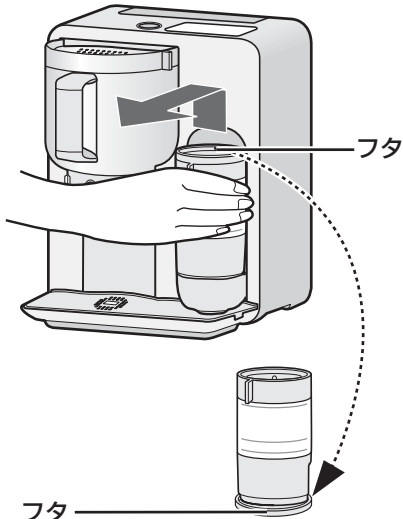

フタ  
茶葉を挽いたあとは、  
まずフタをはずします。  
フタを敷いてお茶うすに  
残っている粉末を受けます。

## 取り付け

受け部にのせる。

(茶葉などの異物が付いているときは、  
取り除いてからのせます)

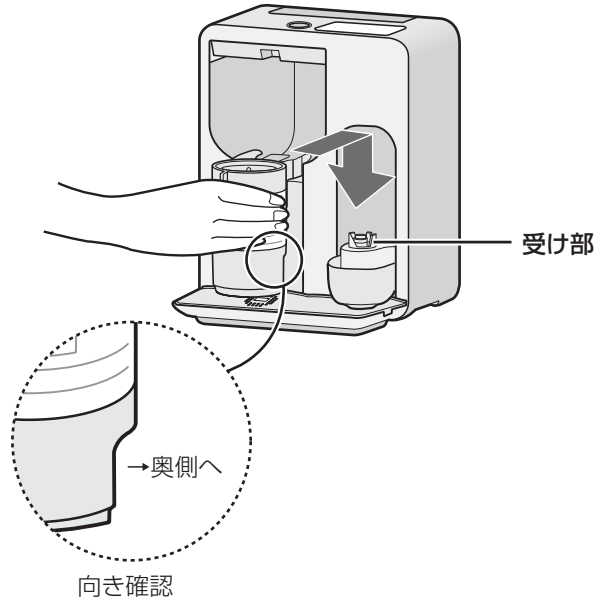

## 付属品

(各1)

・清掃用ブラシ  
(お茶うす専用)



大(茶葉用)

・取扱説明書  
(保証書付)

・メニュー集

・お茶スプーン



小(粉末茶用)

## お知らせ音について

終了音などを鳴らないように設定できます。  
電源プラグを差し込んでください。

音を鳴らないようにするときは、スタートを「ピピッ」と鳴るまで押す。  
音を鳴らすときは、スタートを「ピッ」と鳴るまで押す。

### ご注意：

1. 電源プラグを抜いても設定された状態を保ちます。
2. 音が鳴らない設定のときでもエラー音(ピピピピ…)は鳴ります。

# お茶メーカーでできること

## 混ぜる (お茶容器)

お湯/冷水、温かい牛乳/  
冷たい牛乳を粉末茶と混ぜて  
お茶をつくります。

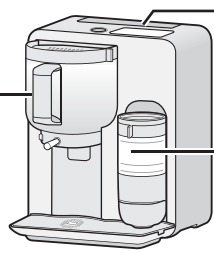

## 沸かす (水タンク)

お湯を沸かします。



## 挽く (お茶うす)

茶葉から粉末茶をつくります。  
ダイヤルを調節すると、  
2種類の粉末茶ができます。

### ダイヤル設定

FINE(細): 飲み物用

COARSE(粗): お料理用

飲み物	分量*	目安時間	用意するもの
温かいお茶 	1~4杯分	沸かして混ぜる： 3~5分	・粉末茶**(0.02 - 0.085oz/0.6 - 2.4g) ・水(水タンクにつくる杯数と 同じ水位まで入れる)
		挽く、沸かして混ぜる： 3分30秒~7分25秒	・茶葉**(0.035 - 0.1oz/1.0 - 2.8g) ・水(水タンクにつくる杯数と 同じ水位まで入れる)
	~抹茶の場合~ 1杯分	沸かして混ぜる： 約3分	・粉末抹茶(0.1oz/3g) ・水(水タンクの水位1)
ラテ 	1~3杯分	混ぜる： 約1分30秒	・粉末茶**(0.07 - 0.2 oz/2 - 6g) ・牛乳(お茶容器につくる杯数と 同じラテの水位まで入れる) 水タンクは使いません。 牛乳は、成分無調整牛乳をお使いください。 加工乳や低脂肪乳は、泡立ちがよくありません。
冷たいお茶 	1~4杯分	混ぜる： 約1分30秒	・粉末茶**(0.02 - 0.085oz/0.6 - 2.4g) ・冷たい水(お茶容器につくる杯数と 同じ冷茶の水位まで入れる) 水タンクは使いません。
		~抹茶の場合~ 1杯分	混ぜる： 約1分30秒

\* 1杯分(水位1): 約 5.1oz/150mL 2杯分(水位2): 約 9.6oz/285mL

3杯分(水位3): 約 14.2oz/420mL 4杯分(水位4): 約 19oz/560mL

\*\* 記載している粉末茶量は緑茶(日本茶)の場合。粉末茶量は茶葉の種類によって変わります。

- ・茶葉を挽きながら、温かいお茶をつくることができます (J-13ページ参照)  
その他、茶葉を挽きながらラテをつくることも、冷たいお茶をつくることもできます。
- ・保温機能はありません。できあがった飲み物は、なるべくお早めにお飲みください。
- ・メニュー集では、各種のお茶やラテメニュー、粉末茶を活用したお料理やお菓子メニューを掲載していますので、お試しください。

# お使いいただく前に

## はじめてお使いいただくときは

1. お茶メーカーを箱から取り出し、包装材を取りはずしてください。
2. お茶メーカーは丈夫で安定した水平な場所に置いてください。
3. お茶容器を洗い、本体に取り付けてください。
4. 水タンクを洗い、水をMAXの水位まで入れる。MAXを超えて水を入れない。フタをして本体に取り付けてください。
5. **MODE** を1度押し、**START** を押す。
6. お知らせ音（ピーピーピーピー）が鳴ったら、お手持ちのカップをお茶容器下方の置き台に置く。給茶レバーロックを解除する。給茶レバーを下げて、お湯をカップに注ぐ。お湯は捨ててください。
7. 給茶口からお湯が流れ出なくなるまで、お湯を注ぐ、捨てるを繰り返してください。

## 知っておいていただきたいこと

### 粉末にするお茶について

- 日本茶、中国茶、紅茶などのお茶が適しています。次のようなお茶は故障の原因になることがあります。
  - ・茶葉以外のお茶(麦茶・黒豆茶など)
  - ・茶葉以外のものが含まれているお茶(玄米茶など)
  - ・お茶うすで挽けない大きな茶葉(小さくすると使えます)
  - ・粉に近い状態の細かい茶葉

詳しくはメニュー集をご覧ください。

- あらかじめ茶筒に移すなどしてお使いください。金属製の茶筒をお使いいただくことをおすすめします。
- 湿った茶葉は使用しないでください。

### 水タンク

- コンロのそばや、高温になる場所に置かないでください。水タンクが溶けたり変形するおそれがあります。
- 使用後は水タンクをカラにして、水タンクとフタを洗ってください。

### お茶容器

- 直火にかけたり、電子レンジで加熱しないでください。お茶容器が溶けたり変形するおそれがあります。
- 飲み物をつくるときはフタ・フタカバーを必ず閉めてください。開いていると、かき混ぜによる飛び散りの原因になります。
- 内側はフッ素コーティング加工をしています。長くお使いいただくために、コート面を傷つけないでください。
- 回転はねは磁石付きです。磁気に弱いものに近付けないでください。

### お茶うす

- うすはセラミック製です。落としたり、衝撃を与えると割れます。取り扱いにご注意ください。
- 水洗い後は水分をしっかりと拭き取り、よく乾燥させてください。

# 茶葉を挽く

\* 2杯分の茶葉を挽く

- ① 受け皿を置く。
- ② お茶うすのフタをはずす。  
お茶うすを本体から取り出し、  
フタの上に置く。

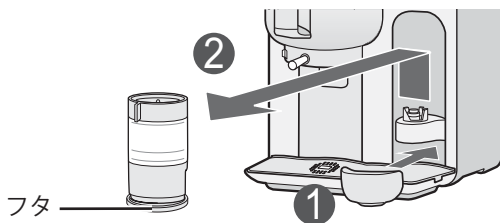

- ③ お茶うすのダイヤルを FINE(細)に合わせ、  
本体にセットする。  
(工場出荷時はCOARSE(粗)に設定されています)

お料理用に使う場合は、  
COARSE(粗)に合わせます

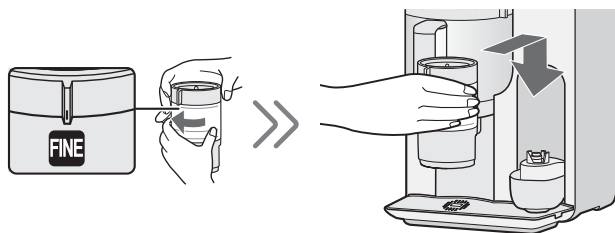

- ④ お茶スプーン大で茶葉をゆっくりお茶うすに入れる。  
お茶うすにフタをのせる。

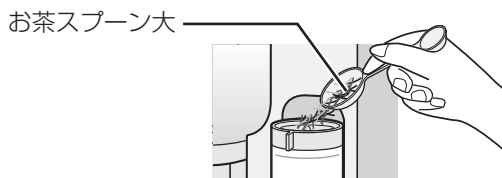

● 初めてお使いのときやお手  
入れ後は、できあがり粉末  
茶量が少なくなります。  
1~2杯分の茶葉を挽く  
ときは、1杯分多い分量で  
おこなってください。

分量	茶葉 	できあがりの目安	
		粉末茶*	時間
① (1杯分)	1/2杯	約 0.02 oz/0.6 g	約1分40秒
② (2杯分)	1杯弱	約 0.04 oz/1.2 g	約3分15秒
③ (3杯分)	1杯強	約 0.06 oz/1.8 g	約4分50秒
④ (4杯分)	1 1/2杯	約 0.08 oz/2.4 g	約6分25秒
MAX (まとめ挽)	3 1/2杯	約 0.21oz/6.0 g	約15分

\* 緑茶(日本茶)の場合。できあがりの粉末茶量は茶葉の種類によって変わります。



# 茶葉を挽く

5 電源プラグを差し込みます。**GRIND**を2度押しして2杯分を選びます。

6 **START**を1度押しします。  
お茶うすが茶葉を挽きはじめます。  
粉末茶は受け皿に溜まります。

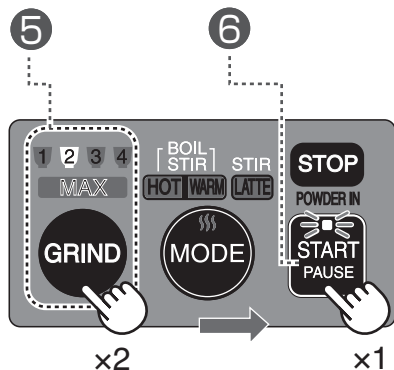

● **GRIND**を押すごとに分量ランプの点灯位置が移動します。

→1→2→3→4→MAX→off

● 運転中に**GRIND**を押すと、分量ランプが点滅して残り時間をお知らせします。

1 : 0~1分39秒

2 : 1分40秒~3分14秒

3 : 3分15秒~4分49秒

4 : 4分50秒~6分24秒

MAX : 6分25秒~15分

7 茶葉を挽き終わると、お知らせ音(ピーピーピー)が鳴り、お茶うすは自動で止まります。  
お茶うすのフタを軽くたたいてから、受け皿を取り出します。



● お茶うすの底には粉末茶が残っている場合があるので、お茶うすのフタを数回軽くトントンとたたいてください。

● 粉末茶をすぐに使わない場合は、密閉容器に入れて冷凍庫に保存し、お早めにお使いください。

茶葉がお茶うすに残っている場合は、**GRIND**を1度押し、**START**を押してください。

ご使用後は電源プラグを抜き、お手入れをしてください。

## 茶葉を続けて挽く場合

**GRIND**を押して分量を選ぶときに、分量ランプが点滅しエラー音(ピピピピ…)が鳴ることがあります。その際は製品のオーバーヒートを防ぐために休止時間をおいてください。お茶うすの休止時間はJ-24ページを参照してください。

## ご注意：

できあがった粉末茶を、再び投入口に入れて挽かないでください。

# 温かいお茶をつくる

2種類の方法で温茶(HOT)、ぬるめのお茶(WARM)をつくることができます。

1. 沸かして混ぜる： 挽いておいた粉末茶を使ってお茶をつくります
2. 挽く、沸かして混ぜる：粉末茶をつくりながら、湯を沸かしてお茶をつくります

ぬるめのお茶は温茶より59 - 68°F (15 - 20 °C)低めの温度に仕上がります

## 1. 沸かして混ぜる：

\*2杯分の温茶をつくる。

- 1 お茶容器がカラであることを確認して、本体にセットする。



●お茶容器に水気が残っているときは、拭き取ってください。

- 2 お茶容器に水位2まで水を入れ、本体にセットする。

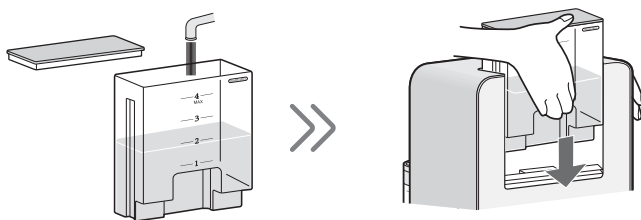

- 3 お茶容器のフタカバーを開ける。  
お茶スプーン小を使ってお茶容器の楕円形の穴から粉末茶を入れる。



### 【入れる粉末茶量\*】

緑茶の場合

- 1杯分・・・お茶スプーン1杯
- 2杯分・・・お茶スプーン2杯
- 3杯分・・・お茶スプーン3杯
- 4杯分・・・お茶スプーン4杯

抹茶の場合

- 1杯分・・・お茶スプーン5杯
- お茶スプーン小で  
山盛りにしてはかります。



- 4 フタカバーを閉める。

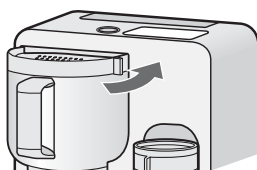

\*分量は茶葉の種類によって変わります。詳しくは付属のメニュー集をご覧ください。

●粉末茶量は、お好みに応じて調整してください。

# 温かいお茶をつくる

⑤ 電源プラグを差し込みます。[MODE]を1度押してHOT(温茶)を選びます。

⑥ [START]を1度押します。湯沸かしが始まります。  
沸騰したお湯は自動的にお茶容器に注がれ、  
粉末茶と混ぜ合わせられます。

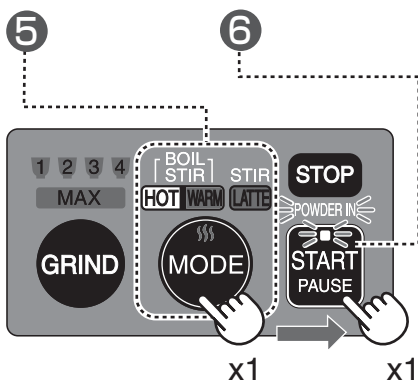

● めるめのお茶をつくるときは⑤で [MODE]を2度押してください。

● [MODE]を押すごとに、メニューランプの点灯位置が移動します。

→ HOT → WARM → LATTE → OFF

● 水温によりできあがりまでの時間は異なります。

⑦ お茶ができあがると、お知らせ音(ピーピーピーピー)が鳴り、  
運転が自動で止まります。  
お手持ちのカップをお茶容器下方の置き台に置き、  
給茶レバーロックを解除します。  
給茶レバーを下げて、お茶を注ぎます。

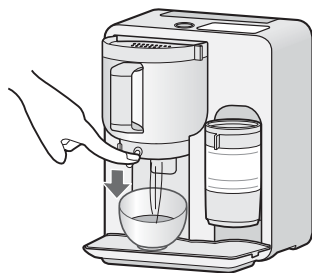

● お茶を注ぐ前に  
給茶レバーロックを解除し、  
注ぎ終わったら、  
ロックしてください。



ご使用後は電源プラグを抜き、お手入れをしてください。

## ご注意：

水タンクに入れた水はすべてお茶容器に入るのので、お茶容器に液体を残さない。  
お湯があふれ出します。

# 温かいお茶をつくる

## 2. 挽く、沸かして混ぜる：

\* 2杯分の茶葉を挽きながら、2杯分の温茶をつくる。

- 1 受け皿を置く。
- 2 お茶うすのフタをはずす。  
お茶うすを本体から取り出し、フタの上に置く。
- 3 お茶容器がカラであることを確認して、  
本体にセットする。

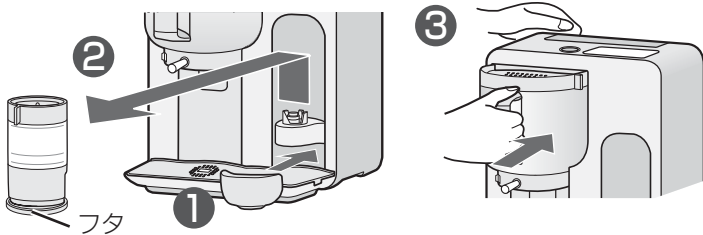

- お茶容器に水気が残っているときは、拭き取ってください。

- 4 お茶容器に水位2まで水を入れ、本体にセットする。

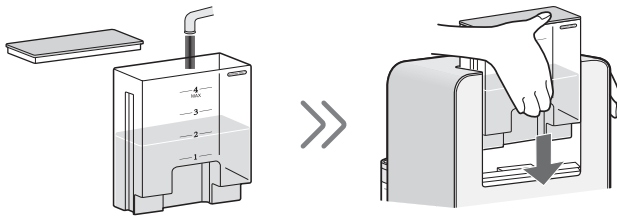

- 5 お茶うすのダイヤルを FINE(細)に合わせ、  
本体にセットする。

(工場出荷時はCOARSE(粗)  
に設定されています)

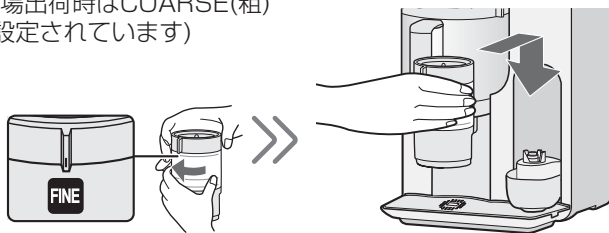

- 6 お茶スプーン大で茶葉をゆっくりお茶うすに入れる。  
お茶うすにフタをのせる。

お茶スプーン大



- 茶葉の量は、  
J-9ページをご覧ください。
- 初めてお使いのときやお手  
入れ後は、できあがり粉末  
茶量が少なくなります。  
1~2杯分の茶葉を挽く  
ときは、1杯分多い分量で  
おこなってください。

# 温かいお茶をつくる

- 7 電源プラグを差し込みます。  
[GRIND]を2度押しして2杯分を選びます。
- 8 [MODE]を1度押ししてHOT(温茶)を選びます。
- 9 [START]を1度押します。お茶うすが茶葉を挽きはじめ、同時に湯沸かしが始まります。

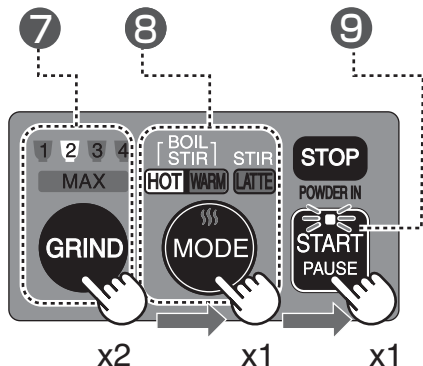

- むるめのお茶をつくるときは  
8で[MODE]を2度押ししてください。

[挽く・沸かすの目安時間]

- |     |          |
|-----|----------|
| ①   | …約2分     |
| ②   | …約3分20秒  |
| ③   | …約5分     |
| ④   | …約6分40秒  |
| MAX | …約15分30秒 |

- 10 茶葉を挽き終わると、お知らせ音(ピーピーピー)が鳴り、お茶うすは自動で止まります。お茶うすのフタを軽くたたいてから、受け皿を取り出します。



"POWDER IN"が点滅してお茶容器に粉末茶を入れるタイミングをお知らせします。

- 11 "POWDER IN"が点滅したら、お茶容器のフタカバーを開けます。お茶スプーン小を使ってお茶容器の楕円形の穴から粉末茶を入れます。フタカバーを閉めて[START]を1度押します。お湯と粉末茶が混ぜ合わされます。

お茶スプーン小

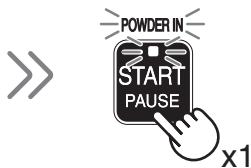

- お茶容器周辺が熱くなっていますので、粉末茶を入れるときは、やけどにご注意ください。
- "POWDER IN"が点滅してから30分以内に[START]を押ししてください。

- 12 お茶ができあがると、お知らせ音(ピーピーピー)が鳴り、運転が自動で止まります。お手持ちのカップをお茶容器下方の置き台に置き、給茶レバーロックを解除します。給茶レバーを下げて、お茶を注ぎます。



- お茶を注ぐ前に給茶レバーロックを解除し、注ぎ終わったら、ロックしてください。



ご使用後は電源プラグを抜き、お手入れをしてください。

## ご注意：

水タンクに入れた水はすべてお茶容器に入るので、お茶容器に液体を残さない。お湯があふれ出します。

# ラテをつくる

牛乳とあらかじめ挽いておいた粉末茶をかき混ぜてラテをつくります。

\* 1杯分の緑茶ラテをつくる。

- ① お茶容器のフタを開けます。あたためた牛乳を必要分量入れます。(1杯分の場合、ラテの水位1まで)
- ② お茶スプーン小を使って、粉末茶をお茶容器に入れます。(1杯分の場合、山盛り3~4杯)
- ③ フタを閉め、お茶容器を本体にセットします。

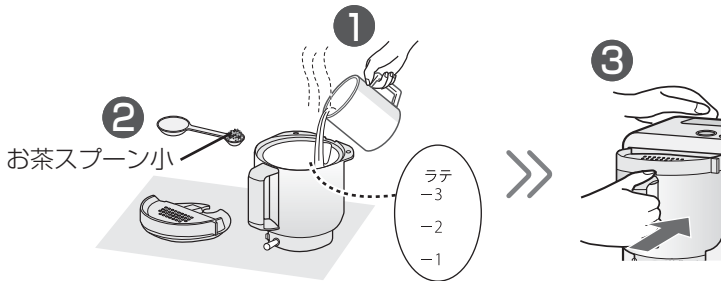

- ④ 電源プラグを差し込みます。[MODE]を3度押ししてLATTE(ラテ)を選びます。
- ⑤ [START]を1度押します。かき混ぜがはじまります。

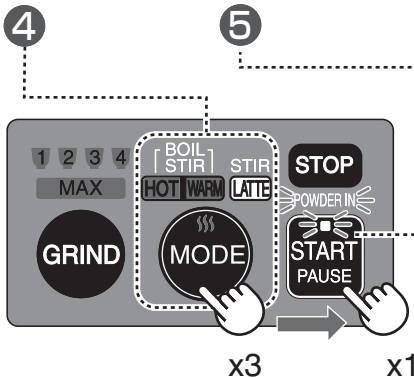

- ⑥ ラテができあがると、お知らせ音(ピーピーピー)が鳴り、運転が自動で止まります。お手持ちのカップをお茶容器下方の置き台に置き、給茶レバーロックを解除します。給茶レバーを下げて、ラテを注ぎます。



● 水タンクは使いません。 

● あたためた牛乳を入れるときは、やけどに注意してください。

● 冷蔵保存の冷たい牛乳も使えます。

[入れる粉末茶量\*]

緑茶の場合

- 1杯分・・・お茶スプーン3~4杯
- 2杯分・・・お茶スプーン6~7杯
- 3杯分・・・お茶スプーン10杯

お茶スプーン小で山盛りにしてはかります。



\* 分量は茶葉の種類によって変わります。詳しくは付属のメニュー集をご覧ください。

- 粉末茶量は、お好みに応じて調整してください。
- なめらかな口当たりのラテをつくるために、牛乳を先に入れてください。

● お茶を注ぐ前に給茶レバーロックを解除し、注ぎ終わったら、ロックしてください。



ご使用後は電源プラグを抜き、お手入れをしてください。

ご注意：

1. お好みでお茶容器に残った泡をスプーンなどですくってカップにのせるときは、泡をすくうのに金属製のスプーンなどは使わないでください。
2. 常温保存の牛乳は使わないでください。
3. 泡の量は温度や茶葉、牛乳の種類によって変わります。

# 冷たいお茶をつくる

冷たい水とあらかじめ挽いておいた粉末茶をかき混ぜて冷茶をつくります。

\* 1杯分の冷たい緑茶をつくる。

- 1 お茶容器のフタを開けます。冷水を必要分量入れます。  
(1杯分の場合、冷茶の水位1まで)
- 2 お茶スプーン小を使って、粉末茶をお茶容器に入れます。  
(1杯分の場合、山盛り1杯)
- 3 フタを閉め、お茶容器を本体にセットします。

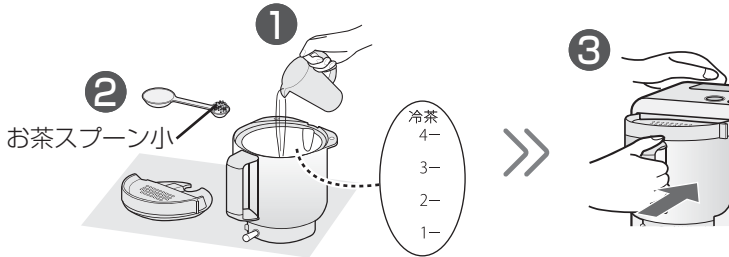

- 4 電源プラグを差し込みます。  
[MODE]を3度押ししてLATTE(ラテ)を選びます。
- 5 [START]を1度押します。  
かき混ぜがはじまります。

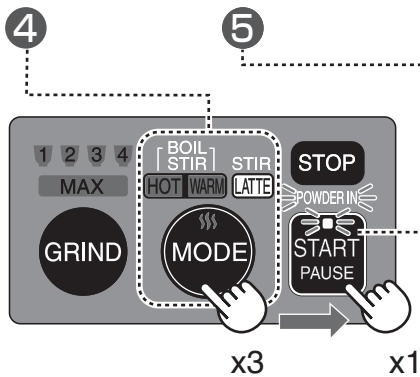

- 6 お茶ができあがると、お知らせ音(ピーピーピー)が鳴り、運転が自動で止まります。お手持ちのカップをお茶容器下方の置き台に置き、給茶レバーロックを解除します。給茶レバーを下げて、お茶を注ぎます。

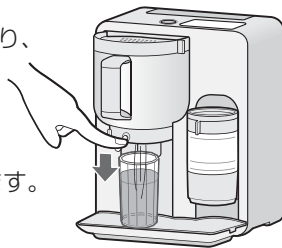

● 水タンクは  
使いません。✕



[ 入れる粉末茶量\* ]

緑茶の場合

- 1杯分・・・お茶スプーン1杯
- 2杯分・・・お茶スプーン2杯
- 3杯分・・・お茶スプーン3杯
- 4杯分・・・お茶スプーン4杯

抹茶の場合

- 1杯分・・・お茶スプーン5杯
- お茶スプーン小で  
山盛りにしてはかります。



\* 分量は茶葉の種類によって変わります。詳しくは付属のメニュー集をご覧ください。

- 粉末茶量は、お好みに応じて調整してください。
- なめらかな口当たりの冷茶をつくるために、冷水を先に入れてください。

- お茶を注ぐ前に給茶レバーロックを解除し、注ぎ終わったら、ロックしてください。



ご使用後は電源プラグを抜き、お手入れをしてください。

# お手入れ

お手入れの前にはお茶メーカーの運転を止めてください。必ず電源プラグを抜き、冷めてからお手入れしてください。  
取扱説明書に記載以外のメンテナンスについては、シャープのサービス窓口にご相談ください。

ご注意：業務用のクリーナー、研磨剤入りの洗剤、水酸化ナトリウムを含む溶剤や研磨効果のあるスポンジなどは使用しない。  
食器洗い乾燥機、食器乾燥器は使えません。

## 本体

### 使うたびに

固く絞ったふきんで水拭きする。  
水分を多く含んだ布で拭かない。  
洗剤や研磨剤は使用しない。  
置き台・つゆ受けトレイを取りはずし、つゆ受けも  
お手入れします。

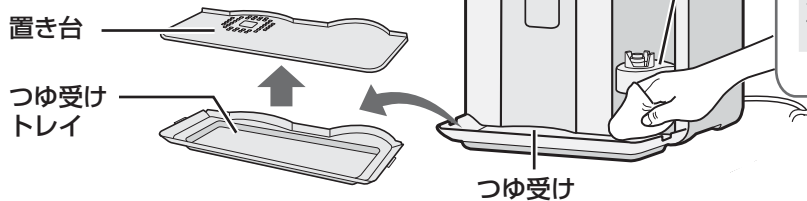

操作部

お茶うす受け部

操作部とお茶うす受け部のお手入れは特にご注意ください。水で湿らせた布で、汚れを拭き取ってください。水分を多く含んだ布で拭かない。洗剤や研磨剤は使用しない。

## 水タンク/フタ

### 使うたびに

ご使用後、柔らかい布またはスポンジと台所用合成洗剤(中性)で洗う。  
食器洗い乾燥機・食器乾燥器には入れない。  
研磨剤入りの洗剤、金属製のスクレーパーや固いブラシなどを使わない。

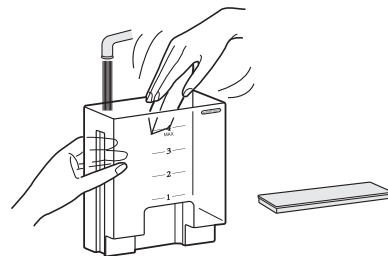



# お手入れ

## 受け皿/置き台/つゆ受けトレイ

### 使うたびに

柔らかいスポンジを使い、水洗いし、しっかり乾かしてください。  
汚れが取れにくい場合は、台所用合成洗剤(中性)を使います。

受け皿



置き台

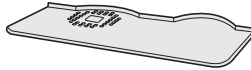

つゆ受けトレイ

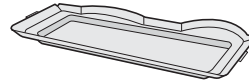

## お茶容器

### 使うたびに

柔らかいスポンジを使い、水洗いし、しっかり乾かしてください。  
お茶容器の中の回転はねを取りはずします。  
汚れが取れにくい場合は、台所用合成洗剤(中性)を使います。  
茶しぶなどの汚れが気になるときは、酸素系漂白剤が使えます。

お茶容器

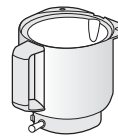

フタ



回転はね



パッキン周辺の汚れは、給茶レバーを下げた状態にして  
流水で洗い流します。

汚れが残っていると水漏れの原因になります。お手入れの前に、  
給茶レバーロックを解除してください。



パッキン

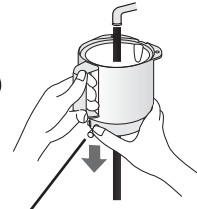
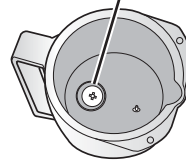

給茶レバー

### ご注意：

1. パッキンがはずれてしまった場合は、給茶レバーロックを解除してから、給茶レバーを下げた状態にして、押し込みます。取り付け後、お茶容器に水を入れて、水漏れがないか確認してください。
2. お茶容器内側のパッキン、フタカバーは、無理にはずさないでください。

### 回転はね

#### 取りはずし

注意して回転はねをすくうように持ち上げます。  
(少しかために取り付けられています)

#### 取り付け

お茶容器底の突起(右図)に差し込みます。

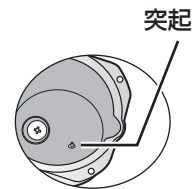
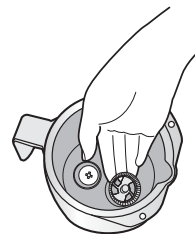

### ご注意：

紛失や誤飲を防ぐために、お手入れ後は放置せずに元の位置に正しく取り付けてください。

# お手入れ

## お茶うす

### 使うたびに

分解します。(J-5ページ参照) 付属の清掃用ブラシで付着した粉末を取り除きます。お手入れ後は組み立ててください。(J-21ページ参照)

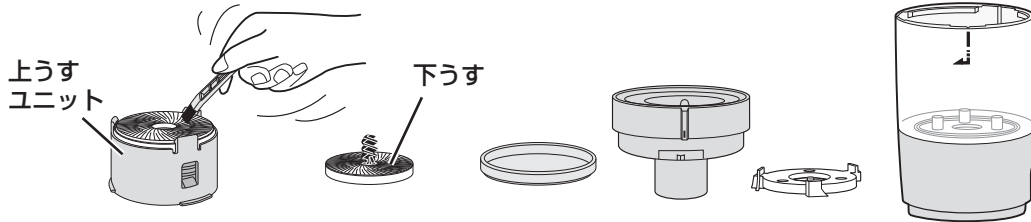

### ご注意：

上うすユニットと下うすは、これ以上分解しないでください。

### 1カ月に1回程度

分解します。(J-5ページ参照) 付属の清掃用ブラシで付着した粉末を払い落とししてから、やわらかいスポンジに台所用合成洗剤(中性)をつけて洗います。すすいだ後は、しっかり乾燥させてください。

次のような場合は、1カ月未満でも水洗いしてください。

- 上うす、下うすが目詰まりして粉末茶が出にくくなった場合
- 前回使用した茶葉と違う種類の茶葉を使用する場合
- 運転中に、分量ランプがすべて点滅して、停止した場合  
(上うすユニットと下うすがくっついている場合があります)
- うすの回転中に異音が生ずるとき
- 汚れがひどいとき
- 長期間使用しないとき

### 上うすユニットと下うすがかくっついてしまった場合

無理にはずすと故障の原因になります。  
必ずぬるま湯に浸して、無理なくはずせるようになるまでお待ちください。  
(目安時間：2～3分)

はずれた後は、付属の清掃用ブラシで粉末を取り除き、水洗いしてからしっかり乾燥させてください。乾燥後は組み立ててください。(J-21ページ参照)



### 大切：

乾燥は、乾いた布でしっかり水気を取ったあと、自然乾燥(8時間以上)してください。水気が残っていると、うすの目に粉末茶が詰まり、できあがり量が少なくなります。

お茶うすのお手入れ時のご注意：

食器乾燥器や電子レンジなどでの強制乾燥はしないでください。変形や劣化の原因になります。

# お手入れ

## フィルター

### 1カ月に1回程度

本体から取りはずし、水洗いする。水洗い後、しっかりと水気を拭き取って、すぐに取り付けてください。

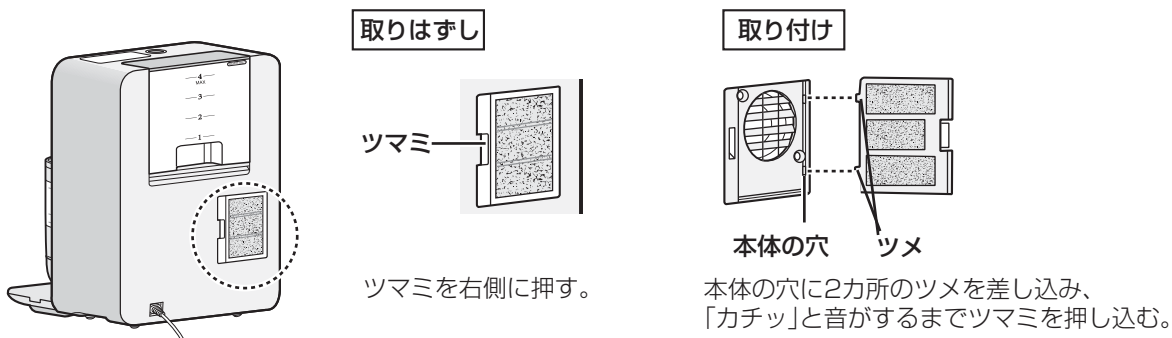

## クエン酸洗浄

(湯沸かし目安時間：約5分)

使っているうちに、水の中に含まれているミネラル分が製品内部のパイプなどに付着します。これは「湯あか」と言われているもので、付着すると、湯沸かし時間が長くなったり、水タンクに水が残ったりします。次の方法で、湯あかを取り除いてください。

1. 水タンクにMAXの水位まで水を入れる。  
MAXを超えて水を入れない。
2. 純粋クエン酸大さじ1を入れ、かき混ぜて溶かし、フタをして本体にセットする。
3. カラのお茶容器を本体にセットし、電源プラグを差し込む。
4. **MODE**を1度押し、**START**を押す。
5. お知らせ音(ピーピーピー)が鳴ったら、お茶容器を取りはずしてお湯を捨てる。
6. 水タンクにMAXの水位まで水を入れ、フタをして、本体にセットする。
7. カラのお茶容器をセットする。
8. **MODE**を1度押し、**START**を押す。
9. お知らせ音(ピーピーピー)が鳴ったら、お茶容器のお湯を捨てる。
10. 6～9を2～3回繰り返す。ご使用後は電源プラグを抜く。

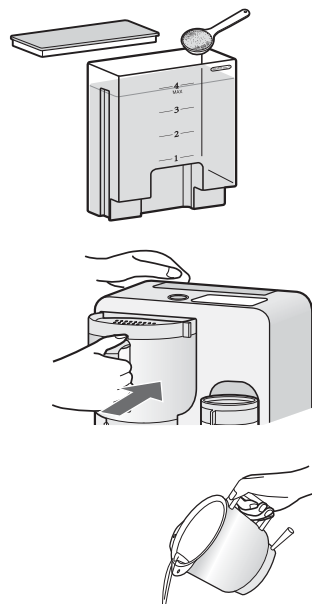

### 警告：

お湯を捨てるときは、やけどをしないように注意してください。フタは鍋つかみなどを使ってはしないでください。

### ご注意：

1. クエン酸洗浄をおこなう頻度は、水の硬度によって変わります。硬水をご使用の場合は、定期的にクエン酸洗浄をおこなっていただくことをおすすめします。
2. 純粋クエン酸は、ドラッグストアで購入できます。

# お手入れ

## お茶うすの組み立て

- ① ヘラの "オモテ" を上に向け、お茶ケースに入れる。  
ヘラの穴をお茶ケースの突起に合わせてください。
- ② 下うすをお茶ケースに入れる。(2-a) お茶ケースの突起に、  
下うす裏面の穴を合わせます。下うすをゆっくり回して、  
はまる場所をさがしてください。(2-b)

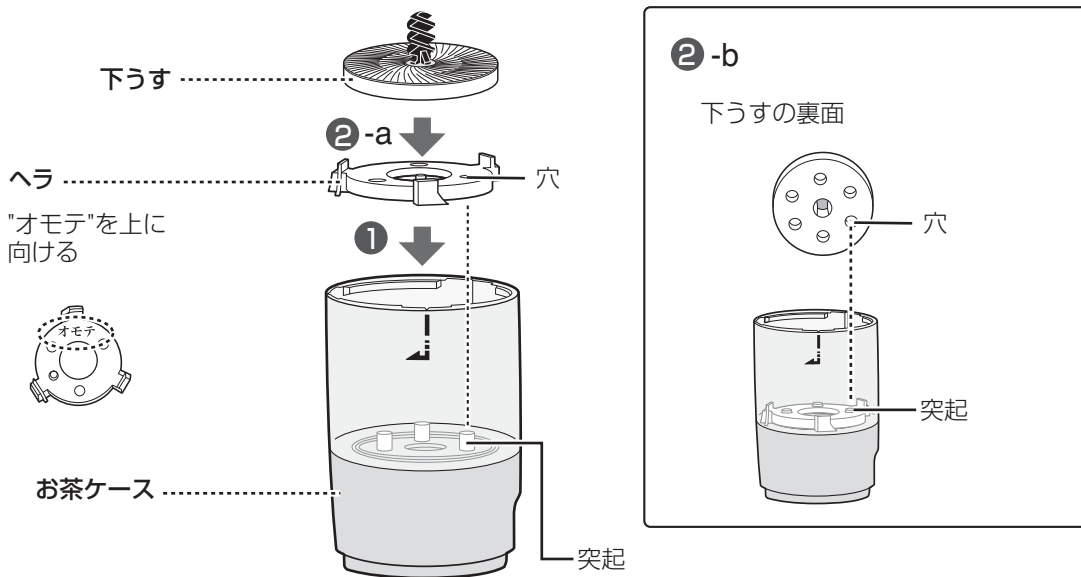

- ③ 上うすユニットを下うすの上にセットする。  
上うすユニットの"▼"を、お茶ケースの白線"|"に合わせます。

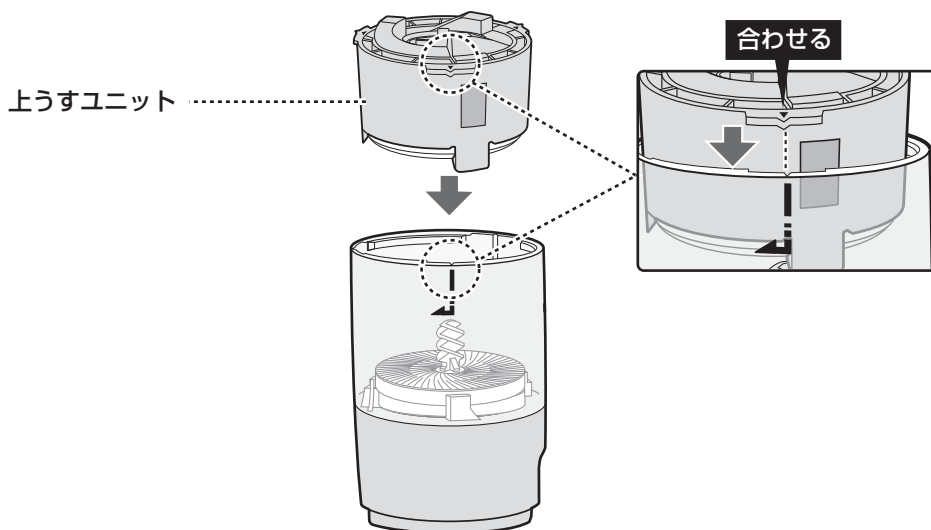

### ご注意：

上うすユニットに"▼"は3カ所あります。どれか1つとお茶ケースの白線"|"を合わせます。

# お手入れ

- ④ ダイヤルをセットする。ダイヤルの突起とお茶ケースの白線を合わせてダイヤルを押し込み、時計回りに回します。

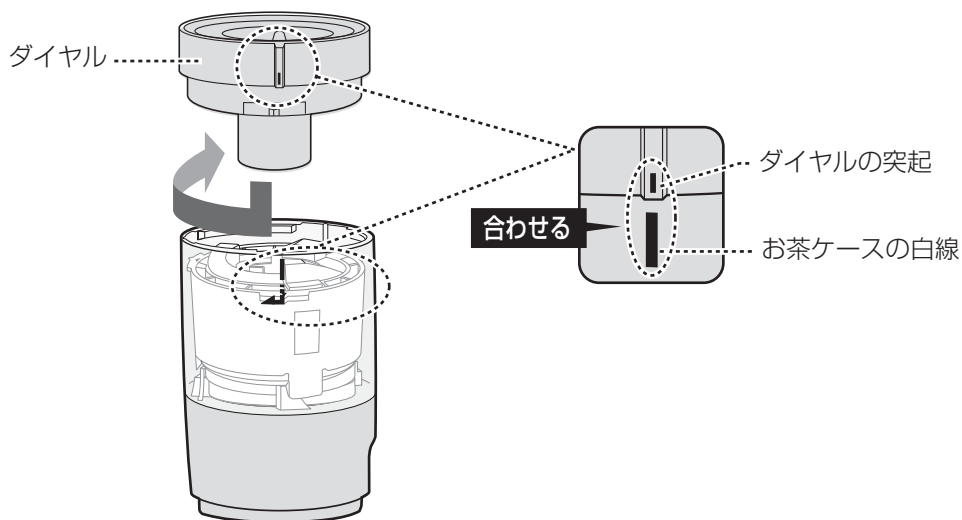

## ご注意：

- うまくセットできないときは、①～③の組み立てがうまくできていません。次のことを確認しながら、もう一度、最初からやり直してください。
  - **ヘラ**："オモテ"を上に向けましたか？
  - **下うす**：裏面の穴をお茶容器の突起にはめましたか？
  - **上うすユニット**：位置を合わせましたか？
- お茶うすを保管するときは、ダイヤルを"COARSE(粗)"に合わせることをおすすめします。(上うすと下うすのくっつきを軽減します)

- ⑤ フタをのせる。

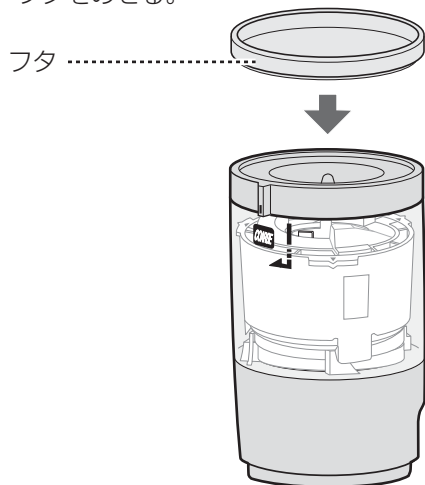

## 故障かな？

以下のような症状は異常や故障ではありません。

こんな場合	故障ではありません
キーキー音がする	<ul style="list-style-type: none"> <li>●初めて使うときやお手入れ後は、茶葉がうすに入るまで音がしますが、異常ではありません。</li> </ul>
使用中にうすの回転が止まったり、いつもと違う異常な音がする	<ul style="list-style-type: none"> <li>●適切な茶葉を使用していることを確認してください。お茶うすを分解して付属の清掃用ブラシでお手入れしてください。分解方法はJ-5ページを参照してください。お手入れ後は、組み立ててください。J-21ページを参照してください。お茶うすのお手入れの詳細はJ-19ページをご覧ください。</li> </ul>
キーの受け付け音、終了音が鳴らない	<ul style="list-style-type: none"> <li>●お知らせ音を消す設定になっています。お知らせ音を鳴らす設定にするには、J-6ページをご覧ください。</li> </ul>
<ul style="list-style-type: none"> <li>●湯沸かし時間が長い</li> <li>●水タンクに水が残る</li> </ul>	<ul style="list-style-type: none"> <li>●クエン酸洗浄をしてください。J-20ページをご覧ください。</li> </ul>
粉末茶が出ない	<ul style="list-style-type: none"> <li>●<b>[START]</b>を押してから約30秒後に粉末茶が出始めます。</li> <li>●お茶うすに残っている茶葉を取り除き、長い茶葉は短くしてからお使いください。</li> <li>●ヘラがお茶うすに正しくセットされていることを確認してください。</li> <li>●お茶うすを分解して付属の清掃用ブラシでお手入れしてください。分解方法はJ-5ページを参照してください。お手入れ後は、組み立ててください。J-21ページを参照してください。お茶うすのお手入れの詳細はJ-19ページをご覧ください。</li> </ul>
粗い粉末茶が出る	<ul style="list-style-type: none"> <li>●ダイヤルの設定を確認してください。</li> <li>●茶葉の種類によって、粉末状態(細かさ)が異なることがあります。</li> </ul>
ラテや冷茶に粉末がダマになって残る	<ul style="list-style-type: none"> <li>●必ず粉末茶より先に液体を入れてください。</li> </ul>
できあがりの粉末茶量が、いつもより少ない	<ul style="list-style-type: none"> <li>●初めて使うときやお手入れ後は、できあがりの粉末茶量が少ない場合があります。</li> <li>●できあがりの粉末茶量は茶葉の種類によって変わります。</li> </ul>

それでも異常があるときは、電源プラグを抜いてシャープのサービス窓口にご連絡ください。





修理や部品購入のご相談については、E-25ページをご覧ください。製品の保証に関してはE-26, 27ページをご覧ください。

## 仕様

電源：	単相交流 120V, 60Hz
消費電力：	940 W
本体	910 W
お茶うす	30 W
外形寸法(幅×高さ×奥行)：	9 1/4" x 11 3/4" x 8 7/8"
	233 mm x 296 mm x 225 mm
質量：	約 6.6 lbs. / 3.0 kg

## 故障かな？

普段と違うランプの点滅があり、製品が正しく動作していないとお感じの場合は、シャープのサービス窓口へのご連絡の前に下のチャートをお調べください。

表示	表示の内容
設定した分量ランプが点滅している ([START]を押したとき) 例：1杯分の茶葉を挽く設定をしたとき 	お茶うすが正しくセットされていることを確認してください。 正しく取り付けて、[START]を押してください。
分量ランプが点滅している ([GRIND]を押したとき) 例：4杯分の茶葉を挽く設定をしたとき  (4杯分とまとめ挽が挽けません)	うすの温度が高いので保護機能がはたらき、挽くことができません。休止時間をおいてからお使いください。休止時間は設定分量によって異なります。  休止目安時間（最大） 1杯分：3分20秒、2杯分：6分30秒、 3杯分：9分40秒、4杯分：12分50秒、 MAX：30分
選択したメニューランプが点滅している ([START]を押したとき) 例：HOT(温茶)を選んでいたとき 	お茶容器が正しくセットされていることを確認してください。 正しく取り付けて、[START]を押してください。
"MAX"と"LATTE"のランプが点滅している 	水タンクに水が入っていません [STOP]を押して、水タンクを取り出して水を入れ、本体にセットして、再度メニューを選択してください。
分量ランプがすべて点滅して、製品が停止した 	上うすユニットと下うすユニットがくっついている場合があります。 J-19をご参照いただき、お茶うすをお手入れしてください
表示ランプの点灯位置が移動する。 [START]を押しても製品が動かない	デモモードになっています。 デモモードは、店頭での操作説明や、お客様の操作練習のためのものです。 デモモードを解除するには、[STOP]を「ピッ」と鳴るまで押し、さらに4回押します。

それでも異常があるときは、電源プラグを抜いてシャープのサービス窓口にご連絡ください。修理や部品購入のご相談については、E-25 ページをご覧ください。製品の保証に関しては E-26, 27 ページをご覧ください。

**SHARP**<sup>®</sup>

**SHARP ELECTRONICS CORPORATION**  
Sharp Plaza, Mahwah,  
New Jersey 07495-1163 U.S.A.

**SHARP**<sup>®</sup>

**SHARP ELECTRONICS OF CANADA LTD.**  
335 Britannia Road East Mississauga,  
Ontario L4Z 1W9 Canada