

Danby[®] *Designer*

**DISHWASHER
LAVE-VAISSELLE
LAVAPLATOS**

**OWNER'S USE AND CARE GUIDE
GUIDE D'UTILISATION ET D'ENTRETIEN
GUÍA DEL PROPIETARIO DE UTILIZACION Y CUIDADO**

**MODEL • MODÈLE • MODELO
DDW1802EBLS**



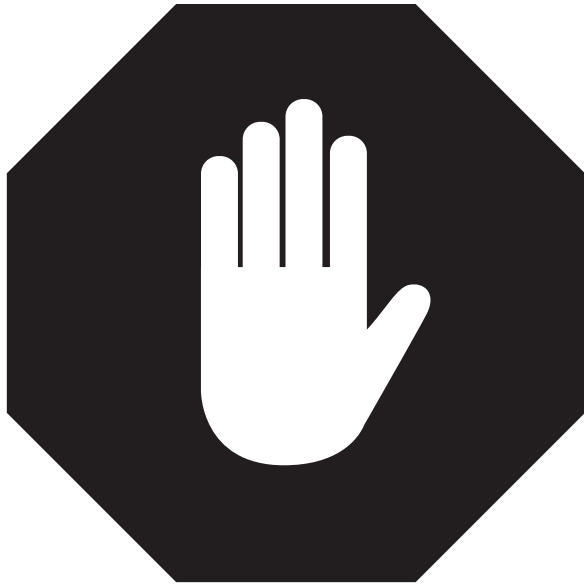

**1-800-263-2629
(1-800-26-DANBY)**

**DO NOT RETURN THIS UNIT TO THE RETAILER
WITHOUT FURTHER INSTRUCTIONS**

Dear valued customer, we hope your Danby product purchase fulfills all your requirements. Your satisfaction is our priority!
Please contact us at our toll free consumer service number for any inquiries you may have about your new unit.

**NE PAS RETOURNER CET APPAREIL CHEZ LE
DÉTAILLANT SANS CONSIGNES SUPPLÉMENTAIRES**

Cher(ère) client(e) important(e), nous espérons que votre produit Danby répond à tous vos besoins. Votre satisfaction est notre priorité!
Veuillez nous contacter au numéro gratuit de service après-vente, si vous avez des questions quelconques à propos de votre nouvel appareil.

**NO DEVUELVA ESTA UNIDAD A LA TIENDA SIN
INSTRUCCIONES ADICIONALES**

Estimado cliente, esperamos que el producto Danby que ha comprado satisfaga completamente sus necesidades. Su satisfacción es nuestra prioridad!
Por favor, contáctenos gratuitamente a nuestro número de Servicio al Cliente para cualquier pregunta que tenga sobre su nuevo electrodoméstico.

CONTENTS

TABLE DES MATIÈRES

ÍNDICE

DISHWASHER

Owner's Use and Care Guide1-11

- Welcome
- Important Safety Information
- Operation Instructions
- Care and Maintenance
- Troubleshooting
- Warranty

LAVE-VAISSELLE

Guide d'utilisation et d'entretien du propriétaire.....12-22

- Bienvenue
- Consignes de sécurité importantes
- Consignes d'utilisation
- Soins et entretien
- Dépannage
- Garantie

LAVAPLATOS

Guía de utilización y cuidado para el propietario.....23-33

- Bienvenido
- Información importante sobre seguridad
- Instrucciones de funcionamiento
- Cuidado y mantenimiento
- Solución sugerida
- Garantía

CAUTION:

Read and follow all safety rules and operating instructions before first use of this product.

PRÉCAUTION :

Veillez lire attentivement les consignes de sécurité et les instructions d'utilisation avant l'utilisation initiale de ce produit.

PRECAUCIÓN:

Lea y observe todas las reglas de seguridad y las instrucciones de operación antes de usar este producto por la primera vez.

Thank you for choosing Danby

We know you're excited. We are too! However, the more familiar you are with your new appliance, the better experience you will have. We therefore strongly suggest that you **read this Owner's Manual before plugging in your new appliance**. It contains important operational information that will help you make full use of the technical features available in your Danby appliance. The manual also contains information designed to enhance operating reliability and safety, as well as tips to maintaining your new appliance so that it brings you happiness for years to come.

Please visit www.danby.com to access self-service tools, FAQs and more. Should you need additional assistance, please call 1-800-26-DANBY (1-800-263-2629).

**Note: You will need the below information to obtain service under warranty.
To receive service, you must provide the original receipt.**

Model Number: _____
Serial Number: _____
Date of Purchase: _____

NEED HELP?

Before you call for service, here are a few things you can do to help us serve you better:

Read this Owner's Manual:

It contains instructions to help you use and maintain your appliance properly.

If you received a damaged appliance:

Immediately contact the retailer (or builder) that sold you the appliance.

Save time and money:

Check the Troubleshooting section at the end of the guide before calling. This section helps you solve common problems that may occur.

If you do need service, you can relax, knowing help is only a phone call away.



1-800-26-**Danby**
(1-800-263-2629)

Important Safety Information



WARNING

When loading your dishwasher, follow basic safety precautions, including the following:

- Read all instructions before using the dishwasher.
- Use the dishwasher only for its intended function (normal, household use *only*).
- Use only detergents or wetting agents recommended for use in a dishwasher; do not use them for hand washing. Keep them out of the reach of children.

Safety Precautions

- Locate sharp items (i.e. forks and knives) so that they are not likely to damage the door seal or any part of the interior of the unit.
- Load sharp knives with the handles up to reduce the risk of injury to yourself and others (i.e. cutting yourself).
- Do not wash plastic items unless they are marked "Dishwasher Safe" or the equivalent. For plastic items that are not marked, check the manufacturer's recommendations.
- Do not touch the heating element during or immediately after use.
- Do not operate the dishwasher unless all enclosure panels are properly in place.
- Do not tamper with the controls.
- Do not abuse, sit on, or stand on the door or dish rack(s) of the dishwasher.
- To reduce the risk of injury, do not allow children to operate, play in or play on the dishwasher.
- Do not allow children to play around the dishwasher when opening or closing the dishwasher door.
- Remove the door to the washing compartment when removing an old dishwasher for service or if you are discarding it.
- Do not spray water on the appliance, it may cause electric shock or failure of electrical parts.
- Use only detergent and rinse additives designed for an automatic dishwasher. Never use laundry detergent, or hand washing detergent in your dishwasher. Keep these products out of the reach of children.
- Keep children away from the detergent and rinse aid, as well as from the open door of the dishwasher, as there could still be some detergent left inside.
- The door should not be left open, as this could present a tripping hazard.
- During installation, the power supply must not be excessively or dangerously bent or flattened.
- Do not operate your dishwasher unless all enclosure panels are properly in place. Open the door very carefully if the dishwasher is operating, there is a risk of hot water spraying out.
- Do not place any heavy objects on the door when it is open, as the appliance could tip forward.
- When using your dishwasher, you should prevent plastic items from coming in contact with the heating element.
- Please ensure that all packing materials have been properly disposed.
- Use the dishwasher only for its intended function.



DANGER

Dishwasher detergent is a strong alkaline and can be extremely dangerous if swallowed; avoid contact with skin and eyes and keep children away from the dishwasher when the door is open. Check that the detergent receptacle is empty at the end of each wash cycle.

SAVE THESE INSTRUCTIONS!

Important Safety Information



WARNING - HYDROGEN GAS IS EXPLOSIVE

Under certain conditions, hydrogen gas may be produced in a hot-water system that has not been used for two (2) weeks or more. **Hydrogen gas is explosive!** If the hot-water system has not been used for such a period, before using the dishwasher, turn on all hot-water faucets and let the water flow from each for several minutes. This will release any accumulated hydrogen gas. As the gas is flammable, do not smoke or use an open flame during this time.

IMPORTANT GROUNDING INSTRUCTIONS

This appliance must be grounded. In the event of a malfunction or breakdown, grounding will reduce the risk of electric shock by providing a path of least resistance for electric current. This appliance is equipped with a cord having an equipment-grounding conductor and a grounding plug. The plug must be plugged into an appropriate outlet that is installed and grounded in accordance with all local codes and ordinances.

Electrical Instructions

An electrical supply of 120V AC only, 60 Hz is required. For your personal safety, the appliance must be grounded. To minimize possible shock hazards, the unit must be plugged into a matching 3-prong (grounding type) electrical outlet. If the power cord is damaged, it must be replaced by the manufacturer or a service professional, in order to reduce the risk of a hazard.

SAVE THESE INSTRUCTIONS!

Operating Instructions



1. ON/OFF Button: Turns ON/OFF the power supply.

2. Display Window: Displays remaining program time, delay time and rinse aid indicator etc.







3. Delayed Start Button: Press this button to set the delayed hours for washing. You can delay the start of a wash program by up to 24 hours.

One press of this button delays the start of the wash program by one hour up to a maximum of 24 hours delayed start.

4. Program Buttons: Used to select washing program.

Operating Instructions

Wash Cycles

Cycle Name	Type	Description	Description of Cycle	Detergent (pre/main)
NORMAL	Normal Wash 	For normally soiled loads such as pots, plates, glasses and lightly soiled pans. Standard daily cycle.	Pre-rinse Wash (52°C / 125°F) Rinse Rinse (65°C / 149°F) Drying	4/20 gr.
INTENSIVE	Intensive Wash 	For heavily soiled loads, such as pots, pans, casserole dishes and dishes with dried food.	Pre-Rinse (50°C / 122°F) Wash (55°C / 131°F) Rinse Rinse (65°C / 149°F) Drying	4/20 gr.
ECONOMY	Light Wash 	For lightly soiled loads, such as plates, glasses, bowls and lightly soiled pans.	Wash (50°C / 122°F) Rinse Rinse (60°C / 140°F) Drying	20 gr.
RINSE	Rinse 	For dishes that need to be rinsed and dried only.	Pre-rinse Rinse Rinse	
RAPID WASH	Glassware and cups 	A shorter wash for lightly soiled loads.	Pre-rinse Rinse (50°C / 122°F) Rinse (55°C / 131°F) Drying	15 gr.
GLASS	Glassware 	For lightly soiled loads, such as glasses, crystal and fine china.	Pre-rinse Rinse (50°C / 122°F) Rinse (55°C / 131°F) Drying	15 gr.
SOAK	Soak 	Use to rinse the dishes that you plan to wash later that day.	Pre-Rinse	15 gr.

Note: The longest wash cycle can take up to 2.5 hours.

Operating Instructions

Detergent Dispenser

WARNING: Dishwasher detergent is corrosive! Take care to keep out of the reach of children.

The dispenser must be refilled before the start of each wash cycle according to the instructions provided in the “Wash Cycles” table. Your dishwasher uses less detergent and rinse aid than conventional dishwashers. Generally, only one tablespoon of detergent is needed for a normal wash load. More heavily soiled items need more detergent. Always add the detergent just before starting the dishwasher, otherwise it could get damp and not dissolve properly.

Amount of Detergent to Use:

If your water is not that hard, you may also prevent the formation of deposits by adding detergent. The amount of detergent needed can vary due to difference in water hardness. To determine the water hardness in your area, contact your local water utility or area water softening company. The harder your water, the more detergent you may need.

- Use only detergent specifically made for use in dishwasher. Keep your detergent fresh and dry. Don't put powder detergent into the dispenser until you are ready to wash dishes.

Removing Hard Water Spots From Dishes:

Try the following:

- Run dishes through a normal wash program.
- Remove all metal dishware, such as cutlery, pans etc. from dishwasher.
- Do not add detergent.
- Pour 2 cups of vinegar into a bowl, set it face up on lower rack of dishwasher and run dishes through normal wash program.

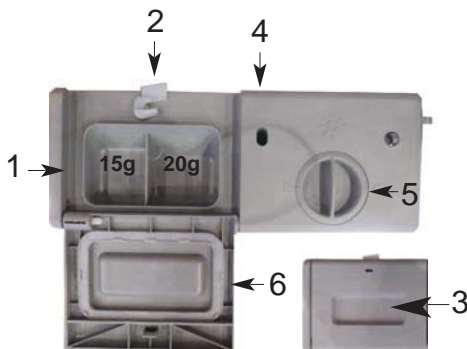

1. Main Wash Detergent
2. Dispenser Lid Lever
3. Pre-wash Detergent Compartment
4. Rinse Aid Level Indicator
5. Rinse Aid Compartment
6. Detergent Compartment Lid

Rinse Aid Dispenser

Note: Using Rinse Aid is optional, however it is recommended.

- To open the dispenser, turn the cap to the “open” (left arrow) position and lift out.
- Pour the rinse aid into the dispenser, being careful not to over fill.
- Replace the cap by inserting it aligned with “open” arrow and turning it to the “closed” (right arrow) position.

The rinse aid is released during the final rinse to prevent water from forming droplets on your dishes that can leave spots and streaks. It also improves drying by allowing water to “sheet” off the dishes.

- Your dishwasher is designed to use liquid rinse aids. The rinse aid dispenser is located inside the door next to the detergent dispenser. To fill the dispenser, open the cap and pour the rinse aid into the dispenser until the level indicator turns completely black. The dispenser holds about 100 ml of liquid rinse aid.
- Be careful not to overfill the dispenser, this could cause over sudsing. Wipe away any spills with a damp cloth. Don't forget to replace the cap before you close the dishwasher door. If you have soft water, you may not need rinse aid as it may cause a white film to develop on your dishes.



Operating Instructions

Rinse Aid Dispenser

A measured amount of rinse aid is released during the final rinse. As with detergent, the amount of rinse aid needed for your dishes depends on the hardness of the water in your area. Too much rinse aid can result in lather or foaming and can cause cloudiness or streaks on your dishes. If the water in your area is very soft, you may not need rinse aid. If you do, you can dilute the rinse aid with an equal amount of water.

The rinse aid dispenser has four (4) settings. Always start with the dispenser set on "3." If spots and poor drying are problems, increase the amount of rinse aid dispensed by removing the dispenser lid and rotating the dial to "4." Increase the dose of rinse aid if there are drops of water or lime spots on the dishes after washing. Reduce it if there are sticky white stains on your dishes or a blue tinged film on glassware or knife blades.

When to Refill the Rinse Aid Dispenser:

If you have a rinse aid warning light, a snowflake symbol will appear in the display screen when the rinse aid dispenser needs to be refilled.

If there is no rinse aid warning light on the control panel, you can judge the amount of rinse aid by the following means. The black dot on the rinse aid dispenser indicates the amount of rinse aid in the dispenser. As the rinse aid diminishes, the size of the black dot decreases. You should never let the rinse aid get below the 1/4 full level. As the rinse aid diminishes, the size of the black dot on the rinse aid level indicator changes.

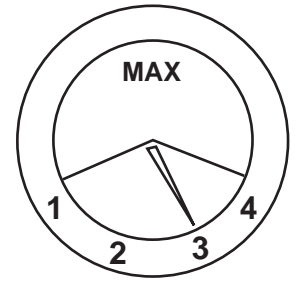

- Full
- 3/4 Full
- 1/2 Full
- 1/4 Full (Refill)
- Empty

Loading Dishwasher Racks

For best performance, follow these loading guidelines. Features and appearance of racks and silverware baskets may vary from your model.

How to use the Upper Rack:

The upper rack is designed to hold more delicate and lighter dishware, such as, glasses, coffee and tea cups and saucers, as well as plates, small bowls and lightly soiled shallow pans. Position the dishes and cookware so that they do not get moved by the spray of water. The upper rack can be adjusted for height by moving the other wheels (that are already on the rack) into the rails.

1. Cups
2. Saucer
3. Glasses

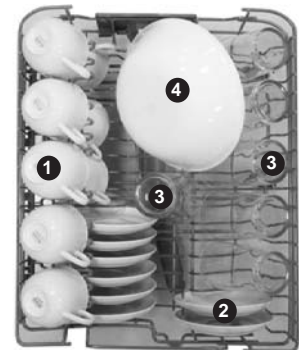

How to use the Lower Rack:

We recommend that you place large items in the lower rack - pots, pans, lids, serving dishes and bowls, as shown. It is preferable to place serving dishes and lids on the side of the racks in order to avoid blocking the rotation of the top spray arm. Pots, serving bowls etc., must always be placed top down. Deep pots should be slanted to allow water flow. The bottom rack features fold down tine rows so that larger or more pots and pans can be loaded.

4. Serving Bowl
5. Bowl
6. Small Plates
7. Serving Plate
8. Large Plates
9. Silverware Basket

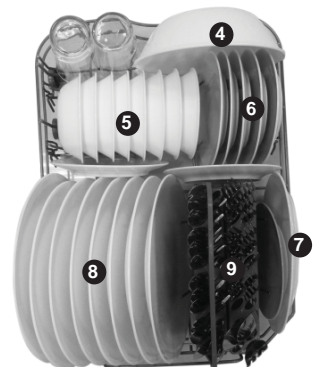

Operating Instructions

Silverware Basket

Silverware should be placed in the silverware basket with handles at the bottom. If the rack has side baskets, the spoons should be loaded individually in the appropriate slots. Long utensils should be placed in the horizontal position at the front of the upper rack.

Warning - Do not let any item extend beyond the bottom of the basket.

1. **Salad Forks**
2. **Teaspoons**
3. **Soup Spoons**
4. **Dinner Forks**
5. **Knives**
6. **Serving Spoons**
7. **Serving Fork**

2	4	5	1
4	5	1	
2	4	5	1

2	4	5	1
	4	5	1
2	4	5	4

2	4	5	7
	3	5	
2	3	3	1

2	3	3	1
	3	3	1
2	3	6	6



Turning on the Appliance

Starting a Wash Cycle:

1. Make sure that the plug for the appliance is inserted into the wall socket.
2. Make sure that the water supply is turned on to full pressure.
3. Load the dishwasher (see "Loading Dishwasher Racks").
4. Pour in the detergent (see "Detergent Dispenser").
5. Press the ON/OFF button and choose a desired wash cycle by pressing the program button, the wash cycle will begin.

Cancelling or Modifying a Wash Cycle:

- A cycle that is underway can only be modified if it has only been running for a short time. Otherwise, the detergent may have already been released and the appliance may have already drained the wash water. If this is the case, the detergent dispenser must be refilled (see "Detergent Dispenser"). Press the ON/OFF button and the ON light will turn off. Select the desired cycle setting (see "Starting a Wash Cycle").

Forgot to Add a Dish?

A forgotten dish can be added any time before the detergent cup opens.

1. Pull the door handle.
2. Do not open the door until the water spray action stops. Steam may rise out of the dishwasher.
3. Add forgotten dish(es).
4. Push the door closed and press the program button for the program you have already chosen, the dishwasher will resume working after 10 seconds.

Filtering System

1. **Main Filter:** Food and soil particles trapped by this filter are pulverized by a special jet on the lower spray arm and washed down the drain.
2. **Coarse Filter:** Larger items, such as pieces of bone or glass, that could clog the drain are trapped in the coarse filter. To remove an item caught in this filter, gently squeeze the tabs on top of this filter and lift it out.
3. **Fine Filter:** This filter holds soil and food residue in the sump area and prevents it from being re-deposited on the dishes during a cycle.

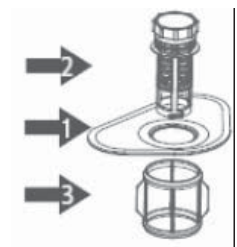

Operating Instructions

Features

1. Upper Rack
2. Spray Arms
3. Lower Rack
4. Main Filter
5. Detergent Dispenser
6. Cup Shelf
7. Silverware Basket
8. Coarse Filter
9. Rinse Aid Dispenser
10. Drain Hose
11. Junction Box
12. Leveling Leg

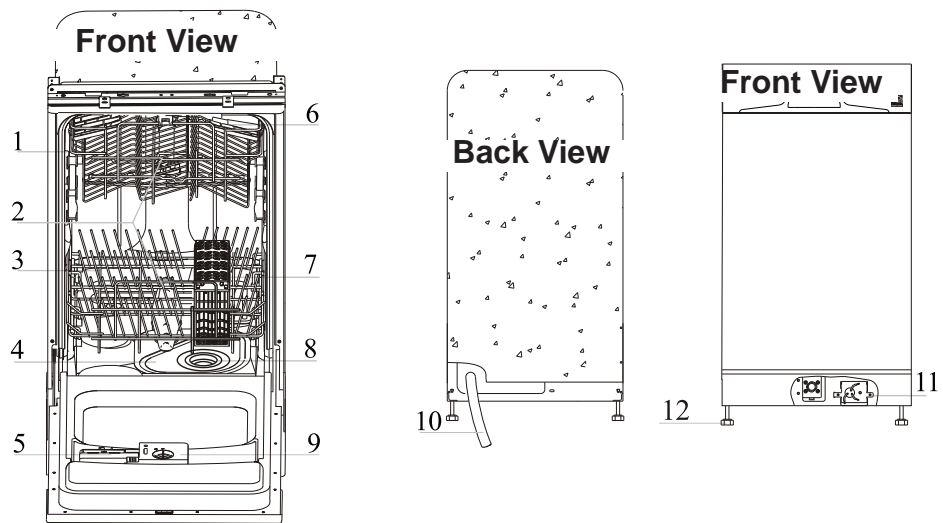

Care and Maintenance

Cleaning:

To clean the control panel, use a lightly dampened cloth then dry thoroughly. To clean the exterior use a cleaner that is appropriate for cleaning appliances. Never use sharp objects, scouring pads or harsh cleaners on any part of the dishwasher.

Protect Against Freezing:

If your dishwasher is left in an unheated place during the winter, ask a service technician to:

1. Cut off electrical power to the dishwasher and remove fuses or trip circuit breaker.
2. Turn off the water supply and disconnect the water inlet pipe from the water valve.
3. Drain the water from the inlet pipe and water valve (use a pan to catch the water).
4. Reconnect the water inlet pipe to the water valve.
5. Remove the plastic sump cover in the bottom of the tub and use a sponge to soak up the water in the rubber boot.

Cleaning the Spray Arms:

It is necessary to clean the spray arms regularly, as hard water chemicals will clog the spray arm jets and bearings. To remove the spray arm, unscrew the nut and take out the washer on top of the spray arm and remove the arm. Wash the arms in soapy, warm water and use a soft brush to clean the jets. Replace after rinsing them thoroughly.

Cleaning the Filters:

- For best performance and results, the filter assembly must be cleaned.
- Inspect the filters for obstructions every time the dishwasher has been used.
- By unscrewing the coarse filter, you can remove the filter system. Remove any food remnants and use a cleaning brush to clean the filters under running water.
- Follow Steps 1 to 3 to remove the filter system. Follow Steps 3 to 1 to reinstall the filter system.

Warning - Never run the dishwasher without the filters in place.

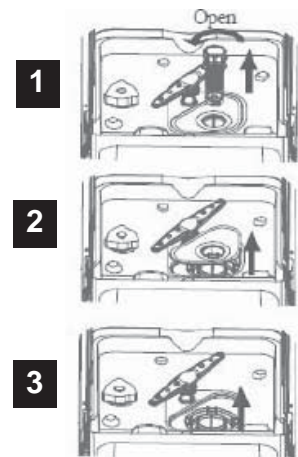

Care and Maintenance

Cleaning the Door:

To clean the edge around the door, you should use only a soft, warm, damp rag. To prevent penetration of water into the door lock and electrical components, do not use a spray cleaner of any kind. Also, never use abrasive cleaners or scouring pads on the outer surfaces because they will scratch the finish. Some paper towels can also scratch or leave marks on the surface.

How to Keep your Dishwasher Running Properly

After Every Wash:

After every wash, turn off the water supply to the appliance and leave the door slightly ajar so that moisture and odors are not trapped inside.

No Solvents or Abrasive Products:

To clean the exterior and rubber parts of the dishwasher, do not use solvents or abrasive cleaning products. Use only a cloth and warm, soapy water. To remove spots or stains from the surface of the interior, use a cloth dampened with a warm water and vinegar solution, or a cleaning product made specifically for dishwashers.

When you go on Holiday:

When you go on holiday, it is recommended that you run a wash cycle with the dishwasher empty and then remove the plug from the socket, turn off the water supply and leave the door of the appliance slightly ajar. This will help the seals last longer and prevent odors from forming in the appliance. **Seals** - One of the factors that cause odors to form in the dishwasher is food that remains trapped in the seals. Periodic cleaning with a damp sponge will prevent this from occurring.

Troubleshooting

Occasionally a problem may arise that is minor in nature and a service call may not be necessary. Use this troubleshooting guide for a possible solution. If the unit continues to operate improperly, call an authorized service depot or Danby's toll free number for assistance.

**1-800-26-DANBY
(1-800-263-2629)**

Problem	Possible Cause	Solution
Dishwasher doesn't run	<ul style="list-style-type: none"> • Fuse blown or circuit breaker has tripped • Power supply is not turned on • Water pressure is low 	<ul style="list-style-type: none"> • Replace fuse or reset circuit breaker • Make sure dishwasher is turned on and door is closed. Plug in cord securely • Check that water supply is connected and the water is turned on
Drain pump doesn't stop	<ul style="list-style-type: none"> • Overflow 	<ul style="list-style-type: none"> • The system is designed to detect an overflow. When it does, it shuts off the circulation pump and turns on the drain pump
Noise	<ul style="list-style-type: none"> • Some audible sounds are normal • Utensils are not secure in basket / something small has dropped into the basket • Motor hums 	<ul style="list-style-type: none"> • Sounds from soft food shredding action and detergent cup opening • Ensure everything is secured in the dishwasher • If you do not use often, dishwasher may hum, remember to fill and pump out the appliance every week to keep the seal moist
Suds in the tub	<ul style="list-style-type: none"> • Improper detergent • Spilled rinse agent 	<ul style="list-style-type: none"> • Use only dishwasher detergent to avoid suds. If suds are present, open the door and let suds evaporate • Always wipe rinse agent spills immediately
Dishes are not dry	<ul style="list-style-type: none"> • Rinse agent dispenser is empty 	<ul style="list-style-type: none"> • Make sure that the rinse agent dispenser is filled
Dishes and flatware are not clean (spots / filming)	<ul style="list-style-type: none"> • Improper program selected / run • Improper rack loading • Extremely hard water 	<ul style="list-style-type: none"> • Select a stronger program • Make sure that the detergent dispenser and spray arms are not blocked by large dishware • Remove all metal utensils from dishwasher, see "Removing Hard Water Spots from Dishes" section
Detergent left in dispenser cups	<ul style="list-style-type: none"> • Dishes blocking the detergent cups 	<ul style="list-style-type: none"> • Re-load the dishes properly
Water standing in the bottom of the tub	<ul style="list-style-type: none"> • This is normal 	<ul style="list-style-type: none"> • A small amount of clean water around the outlet at the back of the tub keeps the water seal lubricated
Water doesn't pump out of the tub	<ul style="list-style-type: none"> • The drain is clogged 	<ul style="list-style-type: none"> • Make sure the kitchen sink is draining well. If the dishwasher drains into a disposer, run it clear
Dishwasher leaks / steams	<ul style="list-style-type: none"> • Overfilled dispenser or rinse aid spills • Dishwasher isn't level • Steam is normal 	<ul style="list-style-type: none"> • Be careful not to overfill the rinse aid dispense. Spilled rinse aid can cause over sudsing and lead to overflowing. Wipe away any spills with a damp cloth • Make sure the dishwasher is level • Steam coming through the vent by the door latch is normal during drying and water draining

LIMITED IN-HOME APPLIANCE WARRANTY

This quality product is warranted to be free from manufacturer's defects in material and workmanship, provided that the unit is used under the normal operating conditions intended by the manufacturer.

This warranty is available only to the person to whom the unit was originally sold by Danby Products Limited (Canada) or Danby Products Inc. (U.S.A.) (hereafter "Danby") or by an authorized distributor of Danby, and is non-transferable.

TERMS OF WARRANTY

Plastic parts, are warranted for thirty (30) days only from purchase date, with no extensions provided.

First 18 months During the first eighteen (18) months, any functional parts of this product found to be defective, will be repaired or replaced, at warrantor's option, at no charge to the ORIGINAL purchaser.

To obtain service Danby reserves the right to limit the boundaries of "In Home Service" to the proximity of an Authorized Service Depot. Any appliance requiring service outside the limited boundaries of "In Home Service", it will be the consumer's responsibility to transport the appliance (at their own expense) to the original retailer (point of purchase) or a service depot for repair. See "Boundaries of In Home Service" below. Contact your dealer from whom your unit was purchased, or contact your nearest authorized Danby service depot, where service must be performed by a qualified service technician. If service is performed on the unit by anyone other than an authorized service depot, or the unit is used for commercial application, all obligations of Danby under this warranty shall be void.

Boundaries of In Home Service If the appliance is installed in a location that is 100 kilometres (62 miles) or more from the nearest service centre your unit must be delivered to the nearest authorized Danby Service Depot, as service must only be performed by a technician qualified and certified for warranty service by Danby. Transportation charges to and from the service location are not protected by this warranty and are the responsibility of the purchaser.

Nothing within this warranty shall imply that Danby will be responsible or liable for any spoilage or damage to food or other contents of this appliance, whether due to any defect of the appliance, or its use, whether proper or improper.

EXCLUSIONS

Save as herein provided, by Danby, there are no other warranties, conditions, representations or guarantees, express or implied, made or intended by Danby or its authorized distributors and all other warranties, conditions, representations or guarantees, including any warranties, conditions, representations or guarantees under any Sale of Goods Act or like legislation or statute is hereby expressly excluded. Save as herein provided, Danby shall not be responsible for any damages to persons or property, including the unit itself, howsoever caused or any consequential damages arising from the malfunction of the unit and by the purchase of the unit, the purchaser does hereby agree to indemnify and hold harmless Danby from any claim for damages to persons or property caused by the unit.

GENERAL PROVISIONS

No warranty or insurance herein contained or set out shall apply when damage or repair is caused by any of the following:

- 1) Power failure.
- 2) Damage in transit or when moving the appliance.
- 3) Improper power supply such as low voltage, defective house wiring or inadequate fuses.
- 4) Accident, alteration, abuse or misuse of the appliance such as inadequate air circulation in the room or abnormal operating conditions (extremely high or low room temperature).
- 5) Use for commercial or industrial purposes (i.e., If the appliance is not installed in a domestic residence).
- 6) Fire, water damage, theft, war, riot, hostility, acts of God such as hurricanes, floods etc.
- 7) Service calls resulting in customer education.
- 8) Improper Installation (i.e., Building-in of a free standing appliance or using an appliance outdoors that is not approved for outdoor application).

Proof of purchase date will be required for warranty claims; so, please retain bills of sale. In the event warranty service is required, present this document to our AUTHORIZED SERVICE DEPOT.

Warranty Service
In-home

Danby Products Limited
PO Box 1778, Guelph, Ontario, Canada N1H 6Z9
Telephone: (519) 837-0920 FAX: (519) 837-0449

1-800-263-2629
07/14

Danby Products Inc.
PO Box 669, Findlay, Ohio, U.S.A. 45840
Telephone: (419) 425-8627 FAX: (419) 425-8629

Merci d'avoir choisi Danby

Nous savons que vous êtes excité. Nous sommes aussi! Cependant, le plus que vous vous familiarisez avec votre nouvel appareil, le mieux va être votre expérience. Nous suggérons donc de **lire ces instructions avant connecter votre nouvel appareil**. Ce manuel contient des informations opérationnel important qui vous aidera à faire un usage pleine de les caractéristiques techniques disponibles dans votre appareil Danby. Le manuel contient également des informations conçu pour améliorer la fiabilité et la sécurité de votre appareil ainsi que des conseils pour le maintien, pour vous assurez des années de bonheur.

Se il vous plaît visitez www.danby.com pour accéder les outils libre-service, FAQ et plus encore. Si jamais vous avez besoin d'aide supplémentaire, s'il vous plaît appelez 1-800-26-Danby (1-800-263-2629). S'il vous plaît ayez votre facture d'achat, le numéro de modèle, et le numéro de série près durant l'appel.

Remarque : Ces renseignements seront nécessaires si votre appareil a besoin d'entretien ou pour les demandes de renseignements généraux. Pour bénéficier d'une opération de maintenance ou de dépannage, le reçu original sera exigé.

Numéro de modèle : _____

Numéro de série : _____

Date d'achat : _____

BESOIN D'ASSISTANCE ?

Veuillez trouver quelques conseils avant de faire appel à nos services, cela nous aidera à mieux vous servir :

Lisez ce guide :

Il comprend des instructions pour l'utilisation et l'entretien adapté de votre appareil.

Si votre nouvel appareil est endommagé :

Contactez immédiatement le revendeur (ou le fabricant).

Gagnez du temps et de l'argent :

Avant de faire appel à nos services, consultez à nouveau la section « Dépannage ». Cette section vous aidera à résoudre des problèmes courants.

Si une réparation est nécessaire, ne vous inquiétez pas, la solution est au bout du fil.



1-800-26-**Danby**
(1-800-263-2629)

Consignes de sécurité importantes



AVERTISSEMENT

Lorsque vous procédez au chargement du lave-vaisselle, suivez les mesures de sécurité de base, incluant les mesures suivantes :

- Lisez toutes les instructions avant d'utiliser le lave-vaisselle.
- Utilisez le lave-vaisselle seulement pour son utilisation prévue (normale, utilisation domestique seulement).
- Utilisez seulement des détergents ou des agents mouillants recommandés pour utilisation dans un lave-vaisselle, ne les utilisez pas pour le lavage de mains et gardez-les hors de la portée des enfants.

Précautions de sécurité

- Placez les articles pointus (c.-à-d. fourchettes ou couteau) de façon à ce qu'ils n'endommagent pas le joint d'étanchéité de la porte.
- Chargez les couteaux pointus avec le manche vers le haut pour éviter les coupures.
- Ne lavez pas les articles de plastique à moins qu'ils ne soit indiqué comme étant « résistant au lave-vaisselle » ou équivalent. Pour les articles de plastique qui n'ont pas cette indication, vérifiez les recommandations du fabricant.
- Ne touchez pas à l'élément chauffant (placé sous le filtre) pendant ou immédiatement après l'utilisation.
- Ne faites pas fonctionner le lave-vaisselle lorsque les panneaux de fermeture ne sont pas correctement en place.
- Ne trafiquez pas les contrôles.
- Ne malmenez pas, ne vous assoyez pas ou ne vous tenez pas debout, sur la porte ou sur le panier du lave-vaisselle.
- Pour réduire les risques de blessures, ne laissez pas les enfants faire fonctionner (ou jouer dans ou sur) le lave-vaisselle.
- Ne laissez pas les enfants jouer autour du lave-vaisselle lorsque vous ouvrez ou fermez la porte du lave-vaisselle.
- Enlevez la porte du compartiment de lavage lorsque vous mettez hors service un vieux lave-vaisselle ou lorsque vous le jetez.
- Ne vaporisez pas d'eau sur l'appareil; cela peut causer une décharge électrique ou le dysfonctionnement des pièces électriques.
- Utilisez uniquement des détergents et produits de rinçage conçus pour les lave-vaisselle automatiques. Ne pas utiliser des savons, des détergents à lessive ou des détergents pour le lavage des mains dans votre lave-vaisselle. Conservez ces produits hors de la portée des enfants.
- Conservez les détergents et les produits de rinçage hors de la portée des enfants. Conservez également les enfants à l'écart de la porte ouverte du lave-vaisselle car il se peut qu'il y ait toujours du détergent à l'intérieur.
- La porte ne doit pas être laissée en position ouverte car il y a danger de trébucher sur celle-ci.
- Lors de l'installation, veillez à ce que le câble d'alimentation ne soit pas excessivement tordu ou aplati, de façon à éviter tout danger.
- Ne pas faire fonctionner le lave-vaisselle lorsque tous les panneaux ne sont correctement mis en place. Si le lave-vaisselle est en opération, usez de prudence pour ouvrir la porte. Il y a risque d'être aspergé par l'eau chaude.
- Ne pas placer des objets lourds sur le lave-vaisselle ou grimper sur la porte du lave-vaisselle lorsque celle-ci est ouverte. L'appareil peut basculer vers l'avant.
- Lorsque vous utilisez le lave-vaisselle, les articles en plastique ne doivent pas être en contact avec l'élément chauffant.
- Disposez des matériaux d'emballage de manière appropriée.
- Ne pas tenter de modifier les boutons de commande.



DANGER

Le détergent pour lave-vaisselle est un alcalin puissante et peut être extrêmement dangereux s'il est avalé; évitez les contacts avec la peau et les yeux et gardez les enfants loin du lave-vaisselle lorsque la porte est ouverte. Vérifiez que le distributeur de détergent est vide à la fin de chaque cycle de lavage.

CONSERVEZ CES INSTRUCTIONS!

Consignes de sécurité importantes



AVERTISSEMENT - L'HYDROGÈNE EST UN GAZ EXPLOSIF

Dans certaines conditions, de l'hydrogène peut se développer dans un circuit d'eau chaude qui n'est pas utilisé pendant deux semaines ou plus. **L'hydrogène est un gaz explosif.** Lorsque le circuit d'eau chaude n'a pas été utilisé depuis un certain temps, ouvrez tous les robinets d'eau chaude et laissez couler l'eau pendant plusieurs minutes avant de mettre le lave-vaisselle en marche. Toute accumulation d'hydrogène pourra ainsi être évacuée. Le gaz étant une matière inflammable, vous ne devez pas fumer ou utiliser une flamme nue au cours de cette opération.

INSTRUCTIONS DE MISE À LA TERRE IMPORTANTS

Cet appareil doit être mise à la terre. En cas de mauvais fonctionnement ou de panne, la mise à la terre réduit les risques de choc électrique en fournissant un trajet de moindre résistance au courant électrique. Cet appareil est équipé d'un cordon d'alimentation avec conducteur de mise à la terre de l'équipement et une fiche de mise à la terre. Cette fiche doit être branchée dans une prise appropriée, installée conformément aux codes et règlement locaux.

Instructions électriques

Une prise de courant CA de 120 volts à 60 Hz est requise. Pour votre sécurité personnelle, l'appareil devrait être équipé d'une mise à la terre. Pour minimiser les risques de décharge électrique possible, il doit être branché dans une prise de courant qui possède de 3 lames (de type mise à la terre). Si le cordon d'alimentation est endommagé, il doit être remplacé par le fabricant ou un deses représentants de service ou une personne ayant les compétences nécessaires afin de réduire les risques de décharges électriques.

CONSERVEZ CES INSTRUCTIONS! Consignes de opération



1. Bouton MARCHÉ/ARRÊT : Ouvre et ferme l'alimentation électrique.

2. Fenêtre : Affiche la durée restante du programme, le délai d'attente et de l'agent de rinçage etc.







3. Bouton de mise en marche différée : Appuyer sur ce bouton pour régler l'heure différée de début du lavage. Vous pouvez retarder le début du programme de

lavage pendant 24 heures au maximum. Ce bouton permet de retarder le début du programme de lavage chaque fois qu'il est enfoncé d'une heure jusqu'à 24 heures au maximum.

4. Boutons du programme : Permettent de sélectionner le programme de lavage.

Consignes de opération

Cycles de lavage

Nom du cycle	Type	Description	Description du cycle	Détergent (pré/lavage)
NORMAL	Lavage normal 	Pour la vaisselle normalement sale telle que casseroles, assiettes, verres et poêles à frire légèrement sales Cycle de lavage quotidien régulier.	Pré-rinçage Lavage (52°C / 125°F) Rinçage Rinçage (65°C / 149°F) Séchage	4/20 gr.
INTENSIF	Lavage intensif 	Pour la vaisselle, les casseroles et les poêles à frire très sales sur lesquelles les aliments sont séchés.	Pré-rinçage (50°C / 122°F) Lavage (55°C / 131°F) Rinçage Rinçage (65°C / 149°F) Séchage	4/20 gr.
ECONOMIQUE	Lavage léger 	Pour la vaisselle légèrement sale telle que verres, assiettes, bols et poêles à frire légèrement sales.	Lavage (50°C / 122°F) Rinçage Rinçage (60°C / 140°F) Séchage	20 gr.
RINÇAGE	Rinçage 	Pour la vaisselle qui nécessite uniquement un rinçage et un séchage.	Pré-rinçage Rinçage Rinçage	
LAVAGE RAPIDE	Verres et tasse 	Un cycle de lavage plus court pour la vaisselle légèrement sale.	Pré-rinçage Rinçage (50°C / 122°F) Rinçage (55°C / 131°F) Séchage	15 gr.
VERRES	Verres 	Pour la vaisselle légèrement sale telle que verres, verres de cristal et porcelaine chinoise.	Pré-rinçage Rinçage (50°C / 122°F) Rinçage (55°C / 131°F) Séchage	15 gr.
RINÇAGE D'ATTENTE	Rinçage d'attente 	Rinçage de vaisselle qui sera lavée plus tard dans la journée.	Pré-rinçage	15 gr.

Remarque : Le cycle de lavage le plus long peut durer jusqu'à 2,5 heures.

Consignes de opération

Distributeur de détergent

AVERTISSEMENT : Le détergent de lave-vaisselle est corrosif! Faites attention pour garder hors de la portée des enfants.

Le distributeur doit être rempli avant le début de chaque cycle de lavage, selon les instructions fournies dans le « cycles de lavage » à la page précédente. Comparativement aux lave-vaisselle conventionnels, nos lave-vaisselle utilisent une quantité moindre de détergent et de produit de rinçage. En règle générale, une seule cuillerée à détergent suffit pour le lavage d'une charge normale. De même, des articles plus sales nécessitent davantage de détergent. Vous devez toujours ajouter le détergent juste avant de mettre en marche le lave-vaisselle, autrement le savon peut s'humidifier et sera plus difficile à dissoudre de façon uniforme.

Quantité de détergent à utiliser :

Si l'eau n'est pas trop dure, vous pouvez également empêcher la formation de dépôts en ajoutant du détergent. La quantité de détergent nécessaire peut varier selon la dureté de l'eau. Pour déterminer le niveau de dureté de l'eau dans votre région, contactez votre service d'approvisionnement en eau ou un service d'adoucissement d'eau local. Plus le niveau de dureté de l'eau est élevé, plus grande sera la quantité de détergent que vous devrez utiliser.

- Souvenez-vous, vous devrez graduellement ajuster la quantité de détergent utilisée jusqu'à ce que vous ayez trouvé la bonne quantité.

Pour éliminer les taches dues à l'eau dure :

Essayez le suivant :

- Soumettez la vaisselle à un programme de lavage normal.
- Retirez du lave-vaisselle tout article en métal, tel que la cutellerie et les chaudrons.
- N'ajoutez pas de détergent.
- Versez deux tasses de vinaigre dans un bol et placez le bol avec l'ouverture vers le haut sur le panier inférieur du lave-vaisselle.

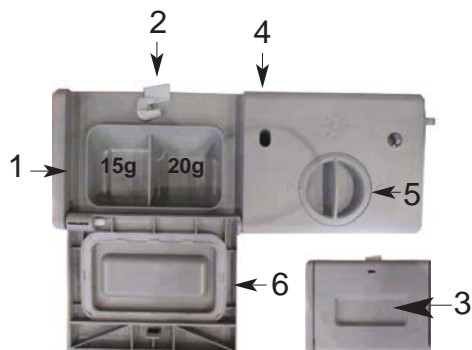

1. Compartiment à détergent pour le lavage principal
2. Levier du couvercle du distributeur
3. Compartiment à détergent pour le pré-lavage
4. Voyant indicateur de niveau de produit de rinçage
5. Compartiment à produit de rinçage
6. Couvercle du compartiment à détergent

Consignes de opération

Distributeur de produit de rinçage

Remarque : L'utilisation d'un produit de rinçage est recommandée, mais n'est pas obligatoire.

- Pour ouvrir le distributeur, tournez le bouchon dans le sens de la flèche « ouvrir » (vers la gauche) et retirez-le.
- Versez le produit de rinçage dans le distributeur, en prenant soin de ne pas le remplir en excès.
- Insérez le bouchon en l'alignant avec la flèche « ouvrir » et en tournant vers la flèche « fermer » (vers la droite).

Le produit de rinçage est libéré au cours du cycle de rinçage final pour empêcher que des gouttes d'eau ne se forment sur votre vaisselle, laissant la vaisselle tachée et rayée. Le produit de rinçage accélère également la durée de séchage en déposant une pellicule de protection sur la vaisselle.



- Nos lave-vaisselle sont conçus pour utiliser des produits de rinçage sous forme de liquides. Le distributeur de produit de rinçage est situé dans la porte, à côté du distributeur de détergent. Pour remplir le distributeur, ouvrez le bouchon et versez le produit de rinçage dans le distributeur jusqu'à ce que l'indicateur de niveau devienne complètement noir. Le distributeur peut contenir environ 100 ml de produit de rinçage liquide.
- Attention de ne pas surcharger le distributeur car cela pourrait causer une eau trop savonneuse. Essayez tout déversement avec un linge humide. N'oubliez pas de remettre le bouchon avant de fermer la porte du lave-vaisselle. Si vous utilisez de l'eau douce, vous ne pouvez pas avoir besoin de rinçage car il peut provoquer un film blanc sur les plats affichés.

Une quantité mesurée de produit de rinçage est libérée lors du rinçage final. Tout comme pour le détergent, la quantité de produit de rinçage nécessaire pour rincer votre vaisselle dépend de la dureté de l'eau dans votre région. Trop de produit de rinçage peut résulter en une eau trop savonneuse et causer des turbidités ou rayures sur votre vaisselle. Si l'eau est très douce dans votre région, vous n'avez peut-être pas besoin de produit de rinçage. Si vous en avez besoin, vous pouvez diluer le produit de rinçage avec une quantité égale d'eau.

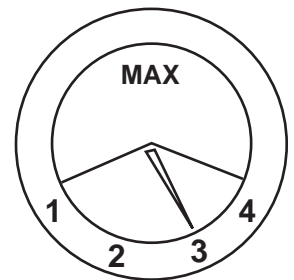

Le distributeur de produit de rinçage a quatre (4) réglages. Commencez toujours par régler le cadran du distributeur sur la position « 3 ». Si les taches et un séchage inadéquat présentent un problème, augmentez la quantité de produit de rinçage libéré en retirant le couvercle du distributeur et en tournant la cadran sur la position « 4 ». Augmentez la dose s'il y a des gouttes d'eau ou d'hydroxyde de calcium sur la vaisselle après le lavage. Réduisez la dose si vous voyez des taches blanches collantes sur la vaisselle ou une pellicule bleuâtre sur la verrerie ou les lames des couteaux.

Quand devez-vous remplir le distributeur de produit de rinçage :

Si le produit de rinçage est court, le symbole d'un flocon de neige apparaît sur l'écran pour indiquer que vous avez besoin d'ajouter plus de nettoyage distributeur d'agent.

S'il n'y a aucun voyant indicateur de produit de rinçage sur le tableau de commande, vous pouvez déterminer le niveau de produit de rinçage comme suit : Le point noir sur le distributeur de produit de rinçage indique le niveau de produit de rinçage dans le distributeur. À mesure que la quantité de produit de rinçage diminue, la taille du point noir diminue aussi. Vous ne devez jamais laisser le niveau tomber au-dessous de 1/4 rempli.



- Plein
- 3/4 rempli
- 1/2 rempli
- 1/4 rempli (remplissez)
- Vide

Consignes de opération

Chargement de paniers de lave-vaisselle

Pour obtenir une meilleure performance du lave-vaisselle, suivez ces directives de chargement. Les caractéristiques et l'apparence des paniers de lavage et du panier à couverts de votre modèle peuvent varier.

Comment utiliser le panier supérieur :

Le panier supérieur est conçu pour loger la vaisselle plus fragile et plus légère, tels les verres, les tasses et les soucoupes, ainsi que les assiettes, petits bols et chaudrons peu profonds (s'ils ne sont pas trop sales). Placez la vaisselle et les chaudrons de manière à ce qu'ils ne se déplacent pas sous la pression des jets d'eau. Vous pouvez régler la hauteur du plateau supérieur en plaçant les autres roues (qui sont déjà dans le plateau) sur les rails.

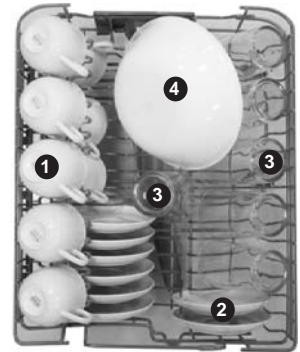

1. Tasses
2. Soucoupes
3. Verres

Comment utiliser le panier inférieur :

Nous recommandons de placer sur le panier inférieur les gros articles qui sont plus difficile à nettoyer : chaudrons, couvercles, assiettes et bols de service, tel qu'illustré dans la figure ci-dessous. Pour éviter de bloquer l'action du bras gicleur supérieur, il est préférable de placer les assiettes de service et les couvercles sur les côtés du panier. Les chaudrons, bols de service, etc., doivent toujours être placés ouverture vers le bas. Les chaudrons profonds doivent être orientés de manière à ce que l'eau puisse s'en écouler. Le panier inférieur est muni de tablettes rabattables pour permettre le chargement de plus de chaudrons ou de chaudrons plus gros.

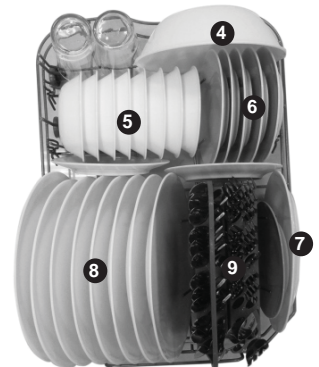

4. Bol de service
5. Bol
6. Petites assiettes
7. Assiette de service
8. Grandes assiettes

Panier à couverts

Les couverts doivent être placés dans le panier à couverts, avec les manches vers le bas : Si le panier est doté de paniers latéraux, les cuillères doivent être placés individuellement dans les fentes appropriées. Les ustensiles particulièrement longs doivent être placés en position horizontale à l'avant du panier supérieur.

Avertissement - Veillez à ce qu'aucun objet ne dépasse des trous du panier.

1. Fourchette à salade
2. Cuillère à café
3. Cuillère à soupe
4. Fourchette
5. Couteau
6. Cuillère de service
7. Fourchette de service

2	4	5	1
4	5	1	
2	4	5	1

2	4	5	1
4	5	1	
2	4	5	4

2	4	5	7
3	5		
2	3	3	1

2	3	3	1
3	3	1	
2	3	6	6



Consignes de opération

Mise en marche de l'appareil

Pour débuter un cycle de lavage :

1. Assurez-vous que la fiche de l'appareil est insérée dans la prise de courant.
2. Assurez-vous que la source d'approvisionnement d'eau est complètement ouverte.
3. Chargez le lave-vaisselle (voir la section intitulée « Chargement des paniers du lave-vaisselle »).
4. Ajoutez le détergent (voir la section intitulée « Distributeur de détergent »).
5. Tournez le bouton situé à droite du tableau de commande dans le sens des aiguilles d'une montre jusqu'à ce que le numéro ou le symbole pour le cycle de lavage désiré est aligné avec la marque de repère (voir « cycles de lavage »).
6. Appuyez sur le bouton marche/arrêt (ON/OFF). Le voyant indicateur de mise sous tension (ON/OFF) s'allumera. Appuyez sur le bouton démarrer/pause Le programme de lavage commencera ensuite.

Annulation ou modification d'un cycle de lavage :

- Un cycle qui a déjà commencé peut seulement être modifié s'il n'a été en cours que depuis une courte période de temps. Autrement, il se peut que le détergent ait déjà été libéré et l'appareil peut déjà avoir purgé l'eau de lavage. Dans ce cas, le distributeur de détergent doit être rempli de nouveau (voir « Distributeur de détergent »). Appuyez sur le bouton marche/arrêt (ON/OFF) et le voyant indicateur de marche s'éteindra. Tournez le bouton dans le sens des aiguilles d'une montre pour le régler au cycle désiré (voir « Pour débuter un cycle de lavage »). Redémarrez le lave-vaisselle en appuyant sur le bouton marche/arrêt (ON/OFF) et appuyez sur le bouton démarrer/pause.

Avez-vous oublié une assiette?

Si vous avez oublié d'ajouter une assiette, vous pouvez l'ajouter avant que le distributeur de détergent ne s'ouvre.

1. Tirez sur la poignée de la porte.
2. Ne pas ouvrir la porte jusqu'à ce que vous êtes arrêté gicleurs. Vous pouvez la vapeur du lave-vaisselle.
3. Ajouter les plats oubliés.
4. Poussez la porte fermée et appuyez sur le programme avait déjà choisi. Le lave-vaisselle continuera à fonctionner après 10 secondes.

Système de filtrage

1. **Filtre principal** : Les particules de nourriture et les saletés captées par ce filtre sont pulvérisés par un jet spécial situé sur le bras gicleur inférieur et sont acheminés dans le drain.
2. **Filtre dégrossisseur** : Les éléments plus gros qui risquent d'engorger le drain, tels les morceaux d'os ou le verre, sont captés par le filtre dégrossisseur. Pour enlever un élément capté par ce filtre, tirez doucement les taquets situés sur le dessus du filtre pour le retirer.
3. **Filtre fin** : Ce filtre retient les résidus de nourriture et les saletés dans le bac de décantation et empêche qu'ils ne se déposent à nouveau sur la vaisselle durant un cycle.

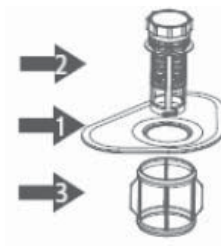

Caractéristiques

1. Panier supérieur
2. Bras gicleurs
3. Panier inférieur
4. Filtre principal
5. Distributeur de détergent
6. Tablette à tasses
7. Panier à couverts
8. Filtre dégrossisseur
9. Distributeur de produit de rinçage
10. Boyau de vidange
11. Soupape d'entrée
12. Boîte de jonction
13. Jambe de mise à niveau

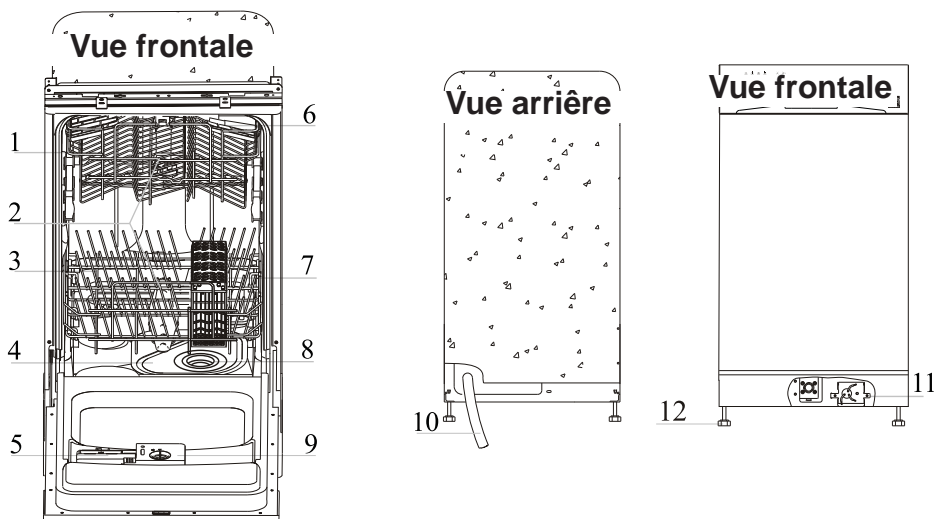

Soins et entretien

Nettoyage :

Pour nettoyer le tableau de commande, utilisez un linge légèrement humide, puis asséchez complètement le tableau. Pour nettoyer l'extérieur, utilisez une cire à polir de qualité pour appareils ménagers. N'utilisez jamais un objet pointu, un tampon à récurer ou des produits de nettoyage abrasifs pour nettoyer toute partie du lave-vaisselle.

Protection contre le gel :

Si votre lave-vaisselle est entreposé dans un endroit non chauffé durant l'hiver, demandez à un technicien d'effectuer les opérations suivantes :

1. Couper l'alimentation électrique au lave-vaisselle. Enlever les fusibles ou couper le disjoncteur du circuit.
2. Couper l'approvisionnement en eau et débrancher le tuyau de prise d'eau de la soupape d'eau.
3. Vidanger l'eau présente dans le tuyau de prise d'eau et la soupape d'eau. (Utilisez un récipient pour récupérer l'eau).
4. Rebrancher le tuyau de prise d'eau à la soupape d'eau.
5. Enlever le couvercle en plastique dans le bas de la cuve et utiliser une éponge pour éponger l'eau dans le soufflet en caoutchouc.

Nettoyage des bras gicleurs :

Pour éviter que les produits chimiques contenus dans l'eau dure ne bloquent les jets et les roulements des bras gicleurs, il est nécessaire de nettoyer régulièrement les bras gicleurs. Pour enlever le bras gicleur, dévissez l'écrou situé sur le dessus du bras gicleur pour enlever la rondelle et sortir le bras. Lavez les bras gicleurs dans de l'eau chaude savonneuse et utilisez une brosse douce pour nettoyer les orifices des jets. Replacez les bras après les avoir asséchés complètement.

Nettoyage des filtres :

- Pour obtenir une meilleure performance et de meilleurs résultats, le filtre doit être nettoyé.
- Inspectez le filtre pour déceler les obstructions après chaque utilisation du lave-vaisselle.
- En dévissant le filtre dégrossisseur vous pouvez enlever le système de filtre.
- Enlevez toutes les particules de nourriture et employez une brosse pour nettoyer les filtres sous l'eau courante.
- Suivez l'étape 1 à l'étape 3 pour enlever le système de filtre. Suivez l'étape 3 à l'étape 1 pour installer le système de filtre.

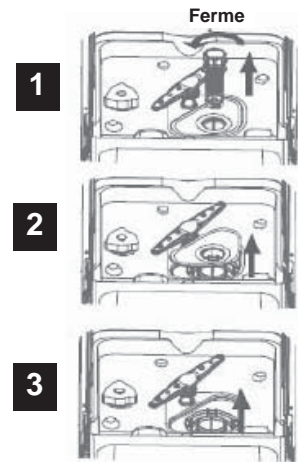

Avertissement - Ne jamais utiliser le lave-vaisselle sans que les filtres ne soient en place

Nettoyage de la porte :

Pour nettoyer les contours de la porte, vous devez utiliser un linge doux humide seulement. Pour empêcher que l'eau ne pénètre dans le dispositif de verrouillage et les composants électriques, aucun produit de nettoyage en aérosol ne doit être utilisé. De plus, vous ne devez jamais utiliser un produit de nettoyage abrasif ou un tampon à récurer sur les surfaces externes car ceux-ci égratigneront le fini. Certains essuie-tout en papier peuvent également égratigner les surfaces ou laisser des rayures.

Comment protéger le bon fonctionnement de votre lave-vaisselle

Après chaque lavage :

Après chaque lavage, coupez l'approvisionnement en eau de l'appareil et laissez la porte légèrement entrouverte afin que l'humidité et les odeurs ne soient pas emprisonnées à l'intérieur.

Aucun solvant ou produit de nettoyage abrasif :

Pour nettoyer l'extérieur et les pièces en caoutchouc du lave-vaisselle, vous ne devez pas utiliser des solvants ou des produits de nettoyage abrasifs. Utilisez plutôt un chiffon et de l'eau chaude savonneuse. Pour enlever les taches de la surface intérieure, utilisez un linge humide avec de l'eau additionnée d'un peu de vinaigre blanc ou un produit de nettoyage spécifiquement conçu pour les lave-vaisselle.

Partez en vacances :

Lorsque vous partez en vacances, il est recommandé d'effectuer un cycle de lavage avec le lave-vaisselle vide. Débranchez la fiche électrique de la prise murale, coupez l'approvisionnement en eau et laissez la porte légèrement entrouverte. Ceci aidera à préserver la durée de vie des joints d'étanchéité et empêchera que des odeurs ne se forment à l'intérieur de l'appareil. **Joints d'étanchéité** - Un des facteurs qui causent la formation d'odeurs dans le lave-vaisselle est la nourriture qui reste coincée dans les joints d'étanchéité. Un nettoyage périodique avec une éponge humide empêchera la formation d'odeurs.

Dépannage

De temps en temps, un problème mineur peut se poser et un appel de service peut ne pas être nécessaire. Employez ce guide de dépannage pour une solution possible. Si l'unité continue à fonctionner incorrectement, communiquez avec un dépôt autorisé de service ou appelez au **numéro sans frais** de Danby.

1-800-26-DANBY
(1-800-263-2629)

Problème	Cause possible	Solution
Le lave-vaisselle ne démarre pas	<ul style="list-style-type: none"> Fusible grillé ou disjoncteur coupé Alimentation électrique désactivée Le bouton de démarrage n'a pas été enclenché 	<ul style="list-style-type: none"> Remplacez le fusible ou réenclenchez le disjoncteur Assurez-vous que le lave-vaisselle est en position de marche, le cordon d'alimentation est branché / le porte est fermée Enclenchez le bouton de démarrage
La pompe de vidange ne s'arrête pas	<ul style="list-style-type: none"> Trop-plein 	<ul style="list-style-type: none"> Le système est conçu pour détecter un trop plein. Lorsqu'un trop-plein est détecté, la pompe circulatrice s'arrête et la pompe de vidange se met en marche
Bruit	<ul style="list-style-type: none"> Il est normal d'entendre certains sons Les ustensiles sont mal placés dans les paniers ou un petit article est tombé dans le panier Ronflement du moteur 	<ul style="list-style-type: none"> Sons émis par l'action de déchiquetage des résidus de nourriture par l'ouverture de la coupole de détergent Assurez-vous que tous les articles dans le panier sont bien placés Le lave-vaisselle n'a pas été utilisé régulièrement. Si vous ne l'utilisez pas souvent, souvenez-vous de programmer un remplissage et une vidange une fois par semaine. Ceci aidera à conserver les joints humides.
Mousse dans la cuve	<ul style="list-style-type: none"> Détergent inapproprié Déversement de produit de rinçage 	<ul style="list-style-type: none"> Pour éviter le moussage, utilisez un détergent pour lave-vaisselle seulement. Si cela se produit, ouvrez le lave-vaisselle et laissez s'évaporer la mousse Vous devez toujours essuyer immédiatement les déversements de produit de rinçage
La vaisselle ne sèche pas	<ul style="list-style-type: none"> Le distributeur de produit de rinçage est vide 	<ul style="list-style-type: none"> Assurez-vous que le distributeur de produit de rinçage est rempli
La vaisselle et les couverts ne sont pas propres (taches et voile sur les verres / les couverts)	<ul style="list-style-type: none"> Mauvais programme sélectionné / en cours d'exécution. Mauvais chargement Eau très dure 	<ul style="list-style-type: none"> Sélectionnez un programme plus intensif. Assurez-vous que l'action du distributeur de détergent et des bras gicleurs n'est pas obstruée par de grands plats. Sortez tous les ustensils en métal. Vu « Pour éliminer les taches dues à l'eau dure »
Il reste du détergent dans le distributeur	<ul style="list-style-type: none"> La vaisselle obstrue la coupole de détergent 	<ul style="list-style-type: none"> Remplacez la vaisselle de manière appropriée
Il reste de l'eau dans le fond de la cuve	<ul style="list-style-type: none"> Ceci est normal 	<ul style="list-style-type: none"> Il est normal qu'une petite quantité d'eau propre reste au fond de la cuve à l'arrière. Cela aide à conserver les joints d'étanchéité lubrifiés
L'eau n'est pas vidangée de la cuve	<ul style="list-style-type: none"> Le drain est bouché 	<ul style="list-style-type: none"> Assurez-vous que le drain de l'évier fonctionne bien. Si le lave-vaisselle vidange dans un dispositif d'évacuation, videz-le
La lave-vaisselle fuit / vapeurs	<ul style="list-style-type: none"> Fuite au niveau du dispositif d'évacuation de trop-plein ou du distributeur de produit de rinçage Le lave-vaisselle n'est pas au niveau C'est normal 	<ul style="list-style-type: none"> Assurez-vous de ne pas trop remplir le distributeur d'agent de rinçage. L'agent de rinçage renversé pourrait causer une formation excessive de mousse entraînant un débordement. Essayez tous les renversements au moyen d'un chiffon humide. Assurez-vous que le lave-vaisselle est au niveau Il est normal qu'une petite quantité d'eau propre reste au fond de la cuve à l'arrière. Cela aide à conserver les joints d'étanchéité lubrifiés

GARANTIE LIMITÉE SUR APPAREIL ÉLECTROMÉNAGER À DOMICILE

Cet appareil de qualité est garanti exempt de tout vice de matière première et de fabrication, s'il est utilisé dans les conditions normales recommandées par le fabricant.

Cette garantie n'est offerte qu'à l'acheteur initial de l'appareil vendu par Danby Products Limited (Canada) ou Danby Products Inc. (E.- U.A.) (ci-après « Danby ») ou par l'un des ses distributeurs agréés et elle ne peut être transférée.

CONDITIONS

Les pièces en plastique sont garanties pendant trente (30) jours seulement à partir de la date de l'achat, sans aucune prolongation prévue.

Premiers 18 mois Pendant les premiers dix-huit (18) mois, toutes les pièces fonctionnelles de ce produit qui s'avèrent défectueuses seront réparées ou remplacées, selon le choix du garant, sans frais à l'acheteur INITIAL.

Pour bénéficier du service Le client sera responsable pour le transport et tous les frais d'expédition de tout appareil exigeant le service au dépôt de service autorisé le plus proche. S'adresser au détaillant qui a vendu l'appareil, ou à la station technique agréée de service la plus proche, où les réparations doivent être effectuées par un technicien qualifié. Si les réparations sont effectuées par quiconque autre que la station de service agréée où à des fins commerciales, toutes les obligations de Danby en vertu de cette garantie seront annulées.

Limites de l'entretien à domicile Si l'appareil est installé à plus de 100 kilomètres (62 milles) du centre de service le plus proche, il doit être livré à l'atelier de réparation autorisé par Danby le plus proche, car l'entretien doit uniquement être réalisé par un technicien qualifié et certifié pour effectuer un entretien couvert par la garantie de Danby. Les frais de transport entre votre domicile et le lieu de l'entretien ne sont pas couverts par la présente garantie et doivent être acquittés par l'acheteur.

Aucune partie de la garantie ne prévoit implicitement que le fabricant sera tenu responsable des dommages subis par les aliments ou d'autres types de contenu, qu'ils soient causés par la défectuosité de l'appareil ou par son usage adéquat ou inadéquat.

EXCLUSIONS

En vertu de la présente, il n'existe aucune autre garantie, condition ou représentation, qu'elle soit exprimée ou tacite, de façon manifeste ou intentionnelle, par Danby ou ses distributeurs agréés. De même, sont exclues toutes les autres garanties, conditions ou représentations, y compris les garanties, conditions ou représentations en vertu de toute loi régissant la vente de produits ou de toute autre législation ou règlement semblables. En vertu de la présente, Danby ne peut être tenue responsable en cas de blessures corporelles ou des dégâts matériels, y compris à l'appareil, quelle qu'en soit les causes. Danby ne peut pas être tenue responsable des dommages indirects dus au fonctionnement défectueux de l'appareil. En achetant l'appareil, l'acheteur accepte de mettre à couvert et de dégager Danby de toute responsabilité en cas de réclamation pour toute blessure corporelle ou tout dégât matériel causé par cet appareil.

CONDITIONS GÉNÉRALES

La garantie ou assurance ci-dessus ne s'applique pas si les dégâts ou réparations sont dus aux cas suivants :

- 1) Panne de courant.
- 2) Dommages subis pendant le transport ou le déplacement de l'appareil.
- 3) Alimentation électrique incorrecte (tension faible, câblage défectueux, fusibles incorrects).
- 4) Accident, modification, emploi abusif ou incorrect de l'appareil tel qu'une circulation d'air inadéquate dans la pièce ou des conditions de fonctionnement anormales (température extrêmement élevée ou basse).
- 5) Utilisation dans un but commercial ou industriel (à savoir, si l'appareil n'est pas installé dans un domicile résidentiel).
- 6) Incendie, dommages causés par l'eau, vol, guerre, émeute, hostilités, cas de force majeure (ouragan, inondation, etc.).
- 7) Visites d'un technicien pour expliquer le fonctionnement de l'appareil au propriétaire.
- 8) Installation inappropriée (par exemple, encastrement d'un appareil autoportant, ou utilisation extérieure d'un appareil non conçu à cet effet). Une preuve d'achat doit être présentée pour toute demande de réparation sous garantie. Prière de garder le reçu. Pour faire honorer la garantie, présenter ce document à la station technique agréée ou s'adresser à :

Service sous garantie
Service au domicile

Danby Products Limited
PO Box 1778, Guelph, Ontario, Canada N1H 6Z9
Téléphone : (519) 837-0920 Télécopieur: (519) 837-0449

1-800-263-2629
03/14

Danby Products Inc.
PO Box 669, Findlay, Ohio, U.S.A. 45840
Téléphone: (419) 425-8627 Télécopieur: (419) 425-8629

Gracias por elegir Danby

Sabemos que está emocionado. Nosotros lo estamos también! Sin embargo, cuanto más se familiarice con su nuevo aparato, mejor será su experiencia. Por lo tanto le sugerimos de manera especial que lea **este manual de instrucciones antes de conectar su nuevo aparato**. Este manual contiene importante información operacional que le ayudará a hacer un uso completo de las características técnicas disponibles en su aparato Danby. El manual también contiene información diseñada para mejorar la fiabilidad y seguridad operacional de su aparato, así como consejos para el mantenimiento del mismo, lo que le traerá felicidad en los años venideros.

Por favor, visite www.danby.com para acceder a herramientas de autoservicio, preguntas frecuentes y más. En caso de necesitar asistencia adicional, por favor llame al 1-800-26-DANBY (1-800-263-2629). Por favor tenga disponible su recibo de compra y número de modelo cuando llame.

Nota: Esta información será necesaria si su unidad requiere servicio o para hacer consultas generales. Para recibir servicio técnico debe sonstrar el recibo original.

Número de modelo: _____
Número de serie: _____
Fecha de la compra: _____

NECESITA AYUDA

Antes de solicitar servicio, hay algunas cosas que puede hacer para ayudarnos a servirle mejor:

Lea este manual:

Contiene instrucciones que lo ayudarán a mantener correctamente su unidad.

Si usted recibe un artefacto dañado:

Llame inmediatamente al distribuidor (o constructor) que se lo vendió.

Ahorre tiempo y dinero:

Lea la sección de Diagnóstico de problemas antes de llamar. Esta sección le ayudará a resolver problemas comunes que pudieran ocurrir.

Si necesita asistencia, no se preocupe y llámenos.



Instrucciones de seguridad importantes

ADVERTENCIA

Al cargar su lavavajillas, siga las instrucciones básicas de seguridad, incluyendo las siguientes:

- Lea completamente las instrucciones antes de utilizar el lavavajillas.
- Use el lavavajillas únicamente para las aplicaciones para las que fue diseñado (uso doméstico normal únicamente).
- Use únicamente detergentes o agentes humectantes recomendados para lavavajillas, no los use para lavar a mano. Manténgalos fuera del alcance de los niños.

Recomendaciones de seguridad

- Ubique los artículos filosos (como tenedores y cuchillos) de modo que no puedan dañar el sello de la puerta o ninguna otra parte del interior de la unidad.
- Cargue los cuchillos filosos con los mangos para arriba para reducir el riesgo de lesiones a usted y a otros (como cortarse al tratar de agarrarlos).
- No lave artículos de plástico a menos que digan "Dishwasher Safe" o algo equivalente. Verifique las recomendaciones del fabricante para los artículos de plásticos que no tengan indicaciones.
- No toque el elemento calefactor durante o inmediatamente después de usarlo.
- No use el lavavajillas a menos que todas sus partes periféricas estén correctamente en su lugar.
- No modifique los controles.
- No abuse, no se sienta ni se pare en la puerta o en las bandejas del lavavajillas.
- Para reducir el riesgo de lesiones, no deje que los niños usen o jueguen con el lavavajillas.
- No deje que los niños jueguen alrededor del lavavajillas mientras esté funcionando o al cerrar su puerta.
- Remueva la puerta del compartimiento de lavado al remover un lavavajillas viejo para repararlo o al desecharlo.
- No rocíe el artefacto con agua, podría causar una descarga eléctrica dañar sus partes eléctricas.
- Use solamente detergente y aditivos de enjuague diseñados para lavavajillas automáticos. Nunca use jabón para la ropa o detergente para lavar a mano en su lavavajillas. Mantenga estos productos fuera del alcance de los niños.
- Mantenga a los niños alejados del detergente y del agente de enjuague, también de la puerta abierta del lavavajillas porque todavía podrían quedar restos de detergente en su interior.
- No deje la puerta abierta ya que alguien podría tropezarse con ella.
- Durante la instalación, no tuerza o aplaste excesivamente el cable de alimentación.
- No use el lavavajillas a menos que todas sus partes periféricas estén correctamente en su lugar. Si el lavavajillas está funcionando, abra la puerta con mucho cuidado, ya que el agua caliente puede salpicar para afuera.
- No coloque objetos pesados en la puerta cuando esté abierta ya que el artefacto podría volcarse hacia adelante.
- Al utilizar su lavavajillas, evite que los artículos de plástico hagan contacto con el elemento calefactor.
- Verifique que todo el material de embalaje se haya desechado correctamente.
- Use el lavavajillas únicamente para las aplicaciones para las que fue diseñado.

PELIGRO

El detergente para lavavajillas es altamente alcalino y puede ser muy peligroso si se ingiere; evite el contacto con la piel y los ojos, y mantenga a los niños lejos del lavavajillas cuando su puerta esté abierta. Verifique que el recipiente del detergente esté vacío al finalizar cada ciclo de lavado.

¡GUARDE ESTAS INSTRUCCIONES!

Instrucciones de seguridad importantes

ADVERTENCIA - ¡EL GAS DE HIDRÓGENO ES EXPLOSIVO!

Bajo ciertas condiciones, un sistema de agua caliente que no se utilice por más de dos (2) semanas puede producir gas de hidrógeno. **¡El gas de hidrógeno es explosivo!** Si el sistema de agua caliente no se ha utilizado por dicho período, abra todas las canillas de agua caliente y deje fluir el agua durante unos minutos antes de usar el lavavajillas. Esto liberará cualquier acumulación de gas de hidrógeno. Como el gas es inflamable, no fume o encienda ninguna llama durante ese tiempo.

INSTRUCCIÓN IMPORTANTE DE CONEXIÓN A TIERRA

Este artefacto debe ser conectado a tierra. En caso de falla o avería, la conexión a tierra reducirá el riesgo de descarga eléctrica proporcionando un camino de menor resistencia para la corriente eléctrica. Este artefacto viene con un cable de alimentación que tiene un conductor y pata del enchufe de tierra. El enchufe debe conectarse a un tomacorriente apropiado que esté instalado y conectado a tierra de acuerdo con las normas y reglamentaciones locales.

INSTRUCCIONES ELÉCTRICAS

Necesitará un tomacorriente de 120 V CA, 60 Hz. Este artefacto debe ser conectado correctamente a tierra por razones de seguridad. Para minimizar la posibilidad de descarga eléctrica, debe enchufar la unidad en un tomacorriente complementario de 3 orificios (con conexión a tierra). Si se daña el cable de alimentación, debe ser reemplazado por el fabricante o por un técnico calificado para reducir el riesgo de una situación peligrosa.

¡GUARDE ESTAS INSTRUCCIONES!

Operating Instructions

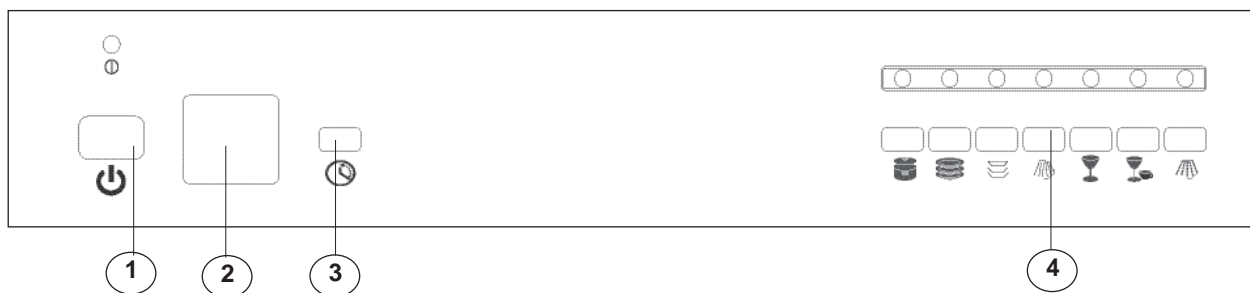

1. Botón de Encendido/Apagado: Enciende y apaga la fuente de alimentación







2. Pantalla digital: Muestra el tiempo restante del programa, el tiempo de retardo, indica el uso de agente de enjuague, etc.

3. Botón de Retardo: Presione este botón para seleccionar las horas de retardo para el lavado. Puede retardar el comienzo de un ciclo de lavado por hasta 24 horas. Una presión de este botón retarda un hora el comienzo del programa de lavado, hasta un máximo de 24 horas de retardo.

4. Botones de programa: Se usa para seleccionar el programa de lavado.

Instrucciones de operación

Ciclos de lavado

Nombre del ciclo	Escribe	Descripción	Descripción del ciclo	Detergente (pre/principal)
NORMAL	Normal Lavar 	Para cargas con suciedad normal, como ollas, platos, vasos y sartenes levemente sucias. Ciclo normal diario.	Pre-enjuague Lavar (52°C / 125°F) Enjuague Enjuague (65°C / 149°F) El secado	4/20 gr.
INTENSIVO	Intensivo Lavar 	Para cargas muy sucias como ollas, sartenes, cacerolas y platos con comida seca.	Pre-enjuague (50°C / 122°F) Lavar (55°C / 131°F) Enjuague Enjuague (65°C / 149°F) El secado	4/20 gr.
ECONOMÍA	Ligero Lavar 	Para cargas con poca suciedad, como platos, vasos, tazones y sartenes levemente sucias.	Lavar (50°C / 122°F) Enjuague Enjuague (60°C / 140°F) El secado	20 gr.
EN-JUAGUE	Enjuague 	Para vajilla que solo necesita ser enjuagada y secada.	Pre-enjuague Enjuague Enjuague	
RÁPIDO LAVAR	Cristalería y copas 	Ciclo más corto para cargas poco sucias.	Pre-enjuague Enjuague (50°C / 122°F) Enjuague (55°C / 131°F) El secado	15 gr.
VASO	Cristalería 	Para cargas poco sucias, como vasos, cristal y porcelana fina.	Pre-enjuague Enjuague (50°C / 122°F) Enjuague (55°C / 131°F) El secado	15 gr.
EMPAPAR	Empapar 	Para enjuagar platos que piensa lavar más tarde durante el día.	Pre-enjuague	15 gr.

Nota: El ciclo de lavado más largo puede llevar hasta 2,5 horas.

Instrucciones de operación

Dispensador de detergente

ADVERTENCIA: ¡El detergente para lavavajillas es corrosivo! Manténgalo fuera del alcance de los niños.

El surtidor debe llenarse antes de comenzar cada ciclo de lavado de acuerdo con las instrucciones de la tabla de “Ciclos de lavado”. Este lavavajillas usa menos detergente y agente de enjuague que los lavavajillas convencionales. Generalmente, se necesita solo una cucharada de detergente para el lavado de una carga normal. Los artículos más sucios necesitan más detergente. Siempre agregue el detergente justo antes de encender el lavavajillas, de lo contrario podría humedecerse y no disolverse correctamente.

Cantidad de detergente a utilizar:

- Si su agua no es demasiado dura, también podría evitar la formación de depósitos agregando detergente. La cantidad de detergente necesaria puede variar de acuerdo a las diferencias en la dureza del agua. Para determinar la dureza del agua en su área, llame a la compañía de agua de su zona o una empresa local de ablandadores. Cuanto más dura sea el agua, más detergente necesitará.
- Use solo detergente especial para lavavajillas. Manténgalo fresco y seco. No coloque detergente en polvo en el dispensador hasta que esté listo para lavar los platos.

Remoción de manchas de agua dura de los platos:

Pruebe lo siguiente:

- Aplique un ciclo normal de lavado.
- Quite todos los artículos de metal, como cubiertos, sartenes, etc. del lavavajillas.
- No agregue detergente.
- Vierta 2 tazas de vinagre en un tazón, colóquelo parado en el estante inferior del lavavajillas y haga funcionar un ciclo de lavado normal.

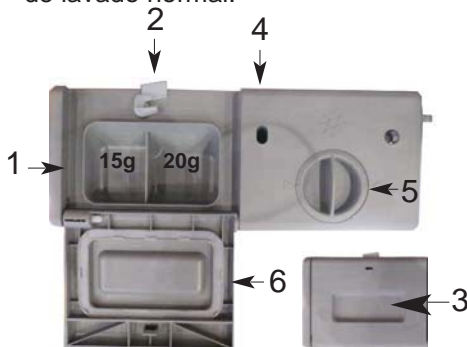

1. Detergente para el lavado principal
2. Palanca de la tapa del dispensador
3. Compartimiento para el detergente del prelavado
4. Palanca indicadora del agente de enjuague
5. Compartimiento del agente de enjuague
6. Tapa del compartimiento del detergente

Compartimiento del agente de enjuague

Nota: El uso del agente de enjuague es opcional, pero se lo recomendamos.

- Para abrir el dispensador, gire la tapa hasta la posición “open” (flecha izquierda) y levántela.
- Vierta el agente de enjuague dentro del dispensador, teniendo cuidado de no llenarlo de más.
- Vuelva a colocar la tapa insertándola alineada con la flecha de “open” y girándola hacia la posición “closed” (flecha derecha).

El agente de enjuague se libera durante el último enjuague para evitar que la formación de gotas de agua deje manchas y vetas en la vajilla. También ayuda al secado porque permite que el agua no se adhiera a la vajilla.

- Su lavavajillas está diseñado para usar agentes de enjuague líquidos. El surtidor de agente de enjuague está ubicado dentro de la puerta, junto al surtidor de detergente. Para llenar el surtidor, abra la tapa y vierta el agente de enjuague dentro del surtidor hasta que el indicador de nivel se vuelva completamente negro. El dispensador tiene una capacidad de 100 ml de agente de enjuague líquido.
- Tenga cuidado para no llenarlo de más ya que podría generar espuma. Limpie los derrames con un trapo húmedo. No se olvide de colocarle la tapa antes de cerrar la puerta del lavavajillas. Si usa agua blanda, puede no necesitar agente de enjuague ya que puede hacer que aparezca una película blanca sobre la vajilla.



Instrucciones de operación

Compartimiento del agente de enjuague

Se libera una cantidad determinada de agente de enjuague durante el último enjuague. Como con el detergente, la cantidad necesaria de agente de enjuague depende de la dureza del agua en su área. Demasiado agente de enjuague puede causar demasiada espuma y puede opacar o manchar su vajilla. Si el agua de su área es muy blanda, puede no necesitar agente de enjuague. Si lo necesita, puede diluirlo con la misma cantidad de agua.

El dispensador de agente de enjuague tiene cuatro (4) ajustes. Siempre empiece con el dispensador ajustado en "3". Si observa manchas y problemas con el secado, aumente la cantidad de agente de enjuague sacando la tapa del dispensador y rotando el ajuste a "4". Incremente la dosis si hay manchas de gotas de agua o sarro en los platos después del lavarlos. Redúzcala si hay manchas pegajosas en los platos o una película azulada en la cristalería o en las hojas de los cuchillos.

Cuándo agregar agente de enjuague:

Si queda poco agente de enjuague, aparecerá el símbolo de un copo de nieve en la pantalla indicando que necesita agregar más agente de limpieza en el dispensador.

Si su panel de control no tiene un indicador de agente de limpieza, puede juzgar la cantidad de agente de enjuague de la siguiente forma. El punto negro en el dispensador de agente de enjuague indica la cantidad de agente de enjuague que hay en el dispensador. A medida que disminuya la cantidad de agente de enjuague, el tamaño del punto negro disminuirá. Nunca debe dejar que el nivel de agente de enjuague disminuya por debajo de 1/4 de su capacidad total. A medida que disminuya el agente de enjuague, el tamaño del punto negro en el indicador de nivel del agente de enjuague variará.

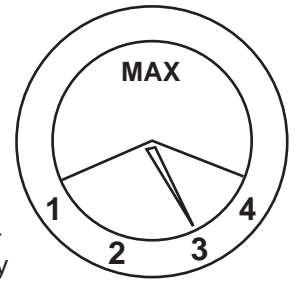

- Full
- 3/4 Full
- 1/2 Full
- 1/4 Full (Refill)
- Empty

Cargando estantes lavaplatos

Para obtener los mejores resultados, siga estas instrucciones de carga. Las características y la apariencia de las bandejas y las canastas para cubiertos pueden ser diferentes a las de su modelo.

Cómo usar la bandeja superior:

La bandeja superior está diseñada para artículos más delicados y livianos, como vasos, tazas de café/te y platos, así como pequeños tazones y ollas planas no muy sucias. Coloque la vajilla y ollas de modo que no se muevan por los chorros de agua. Se puede ajustar la altura de la bandeja superior colocando las otras ruedas (que ya vienen en la bandeja) dentro de los rieles.

1. Tazas
2. Platillo
3. Cristalería

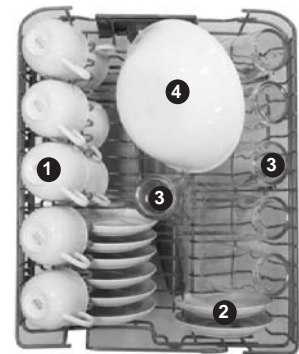

Cómo usar la bandeja inferior:

Le recomendamos colocar los artículos grandes en la bandeja inferior como ollas, bandejas, tapas, fuentes y tazones como se muestra. Es preferible colocar fuentes y tapas en los costados de la bandeja para evitar bloquear la rotación del brazo rociador superior. Las ollas, fuentes, etc. deben colocarse siempre mirando hacia abajo. Las ollas profundas deben estar inclinadas para permitir la circulación del agua. La bandeja inferior tiene filas de dientes plegables para poder colocar ollas y sartenes más grandes o más cantidad.

4. Tazón
5. Cuenco
6. Platos pequeños
7. Plato para servir
8. Placas grandes
9. Canasta de cubiertos

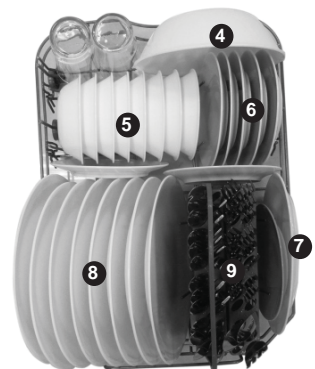

Instrucciones de operación

Placas grandes

Los cubiertos deben colocarse en la canasta para cubiertos con el mango hacia abajo. Si la bandeja tiene canastos laterales, las cucharas deben colocarse individualmente en las ranuras correspondientes. Los utensilios largos deben colocarse en posición horizontal en el frente de la bandeja superior.

Advertencia: No permita que ningún artículo sobresalga por debajo de la canasta.

1. Tenedor para la ensalada
2. Cucharita
3. Cucharada sopera
4. Tenedors
5. Cuchillo
6. Cuchara para servir
7. Tenedor para servir

2	4	5	1
4	5	1	
2	4	5	1

2	4	5	1
4	5	1	
2	4	5	4

2	4	5	7
3	5		
2	3	3	1

2	3	3	1
3	3	1	
2	3	6	6



Encendido del aparato

Para comenzar un ciclo de lavado:

1. Verifique que el cable del artefacto esté enchufado en un tomacorriente.
2. Asegúrese de que el suministro de agua esté abierto a la presión máxima.
3. Cargue el lavavajillas (ver "Carga de las bandejas del lavavajillas").
4. Vierta el detergente (ver "Dispensador de detergente").
5. Presione el botón ON/OFF y elija el ciclo de lavado deseado presionando el botón de programa, esto comenzará el ciclo de lavado.

Para cancelar o modificar un ciclo de lavado:

- Solamente se puede modificar un ciclo que ya haya empezado si estuvo funcionando durante poco tiempo. De lo contrario, puede que ya se haya liberado el detergente y que ya se haya expulsado el agua de lavado. Si ese es el caso, deberá volver a llenar el dispensador de detergente (ver "Dispensador de detergente"). Presione el botón ON/OFF y se apagará la luz de ON. Seleccione el ciclo deseado (ver "Para comenzar un ciclo de lavado").

¿Olvidó colocar un plato?

Puede añadir platos olvidados en cualquier momento antes de que se abra el recipiente del detergente.

1. Pulse Inicio / Pausa para pausar.
2. Abre la puerta y añadir plato olvidado(s)
3. Cierre la puerta y pulse el botón Inicio / Pausa, el lavavajillas se reanuda a trabajar después de 10 segundos.

Sistema de filtrado

1. **Filtro principal:** Los alimentos y basura atrapados por este filtro son triturados por un chorro especial del brazo rociador inferior y desechados por el desagüe.
2. **Filtro grueso:** Las partículas más grandes que podrían taponar el desagüe, como trozos de huesos o vidrio, son atrapadas en el filtro grueso. Para limpiar este filtro, apriete levemente las pestañas en la parte superior del filtro y extráigalo hacia arriba.
3. **Filtro fino:** Este filtro atrapa tierra y restos de comida en la parte sumergida y evita que se depositen en la vajilla durante el ciclo.

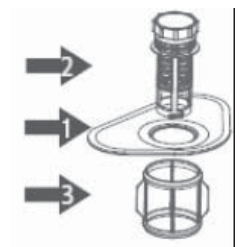

Instrucciones de operación

Características

1. Bandeja superior
2. Brazos rociadores
3. Bandeja inferior
4. Filtro principal
5. Dispensador de detergente
6. Estante para tazas
7. Canasta para cubiertos
8. Filtro grueso
9. Surtidor de agente de enjuague
10. Manguera de desagüe
11. Caja de conexión
12. Pata niveladora

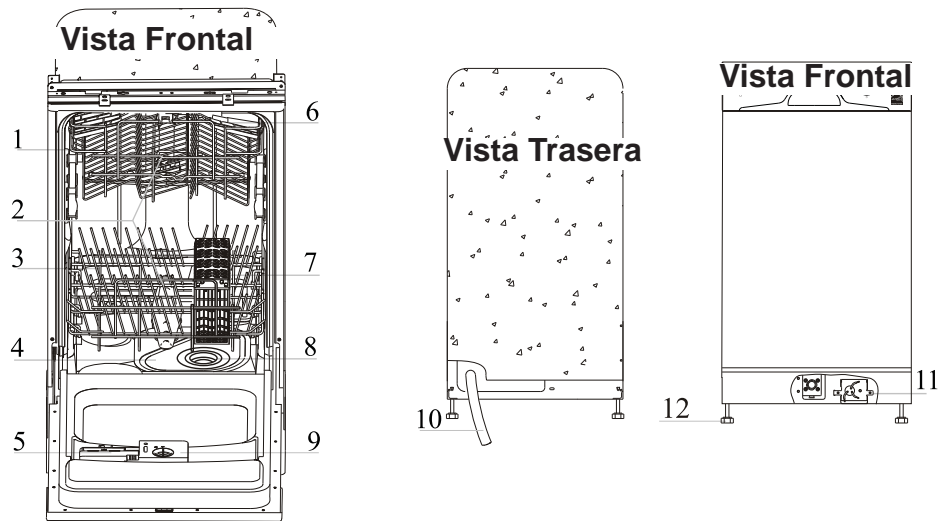

Cuidado y mantenimiento

Limpeza:

Para limpiar el panel de control, use un trapo ligeramente húmedo y luego séquelo completamente. Use un limpiador adecuado para artefactos para limpiar el exterior de la unidad. Nunca use objetos filosos, esponjillas o limpiadores fuertes en ninguna parte del lavavajillas.

Protección contra congelamiento:

Si deja su lavavajillas en un lugar sin calefacción durante el invierno, pídale a un técnico de reparaciones que:

1. Desconecte la energía eléctrica del lavavajillas y remueva los fusibles o abra la llave térmica.
2. Corte el suministro de agua y desconecte la manguera de entrada de agua de la válvula.
3. Drene el agua del caño de entrada y de la válvula de agua (use una bandeja para recolectar el agua).
4. Vuelva a conectar la manguera de entrada a la válvula.
5. Quite la cubierta plástica del fondo de la cuba y saque toda el agua con una esponja.

Limpeza de los brazos rociadores:

Hay que limpiar los brazos rociadores a menudo o los depósitos minerales del agua dura obstruirán los orificios rociadores y los cojinetes. Para sacar el brazo rociador, desenrosque la tuerca para sacar la arandela en la parte de arriba del brazo rociador y quite el brazo. Lave los brazos en agua tibia jabonosa y limpie los orificios con un cepillo suave. Vuelva a colocarlos luego de enjuagarlos bien.

Limpeza de los filtros:

- Debe limpiar el conjunto de filtración para mantener el mejor rendimiento.
- Cada vez que use el lavavajillas, inspeccione los filtros para determinar si hay obstrucciones.
- Desenroscando el filtro grueso puede remover el sistema de filtración. Retire los restos de comida y limpie los filtros debajo de la canilla con un cepillo.
- Siga los pasos 1 a 3 para remover el sistema de filtración. Siga los pasos 3 a 1 para reinstalar el sistema de filtración.

Advertencia: Nunca use el lavavajillas sin los filtros.

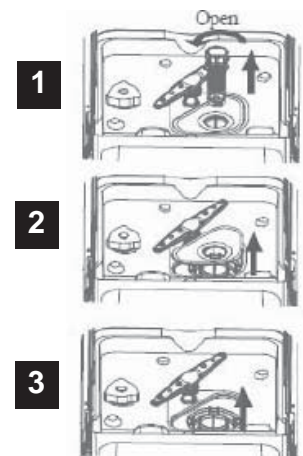

Cuidado y mantenimiento

Limpieza de la puerta:

Para limpiar el borde alrededor de la puerta, use únicamente un trapo suave humedecido en agua tibia. Para evitar que entre agua en la traba de la puerta y los componentes eléctricos, no use limpiadores en aerosol de ningún tipo. Tampoco use limpiadores abrasivos o esponjillas abrasivas en la parte exterior porque pueden rayar la terminación. Algunas toallas de papel también pueden rayar o dejar marcas en la superficie.

Cómo mantener su lavavajillas funcionando correctamente

Luego de cada lavado:

Luego de cada lavado, cierre la entrada de agua a la unidad y deje la puerta levemente abierta para que no junte humedad y olor.

No use solventes o limpiadores abrasivos:

Para limpiar el exterior y las partes de goma del lavavajillas, no use solventes o limpiadores abrasivos. Use únicamente un trapo suave humedecido en agua tibia jabonosa. Para remover manchas o suciedad de la superficie interior, use un trapo humedecido en agua tibia y un poquito de vinagre blanco, o un producto limpiador especial para lavavajillas.

Al salir de vacaciones:

Cuando se vaya de vacaciones, le recomendamos que ejecute un ciclo de lavado con el lavavajillas vacío y luego desconecte el enchufe, corte el suministro de agua y deje ligeramente abierta la puerta del lavavajillas. Esto hará que los burletes duren más y evitará que acumule mal olor. **Sellos:** Uno de los motivos que origina olores en el lavavajillas es los restos de comida atrapados en los burletes. La limpieza periódica con una esponja los evitará.

Solución de problemas

A menudo, los problemas son sencillos y no es necesario hacer una llamada de reparación, use esta guía de resolución de problemas para encontrar una posible solución. Si la unidad sigue funcionando mal, llame a los números gratuitos de un centro Danby de servicio autorizado.

1-800-26-DANBY
(1-800-263-2629)

Problema	Causa posible	Solución
El lavavajillas no funciona	<ul style="list-style-type: none"> Fusible quemado o llave térmica abierta. La alimentación no está encendida. Baja presión de agua 	<ul style="list-style-type: none"> Reemplace el fusible o encienda la llave térmica. Asegúrese de que el lavavajillas esté encendido y que la puerta esté cerrada. Enchufe bien el cable. Verifique que la entrada de agua esté conectada y la llave de paso abierta.
La bomba de desagüe no se detiene	<ul style="list-style-type: none"> Rebosar 	<ul style="list-style-type: none"> El sistema está diseñado para detectar el exceso de agua. Cuando eso sucede, apaga la bomba de circulación y enciende la de desagüe.
Ruido	<ul style="list-style-type: none"> Algo de ruido es normal. Los utensilios no están bien colocados en la canasta o algo pequeño se ha caído. Zumbido del motor. 	<ul style="list-style-type: none"> Sonido del triturado de comida blanda y de la abertura del recipiente del detergente. Verifique que todo esté bien dentro del lavavajillas. Si no lo usa muy seguido, el lavavajillas puede emitir un zumbido. Recuerde llenarlo de agua y vaciarlo una vez por semana para mantener lubricado el burlete.
Espuma en la cuba	<ul style="list-style-type: none"> Detergente incorrecto Derrame de agente de enjuague 	<ul style="list-style-type: none"> Use únicamente detergente especial para lavavajillas para evitar la espuma. Si se produce espuma, abra el lavavajillas y deje que la espuma se evapore. Siempre limpie los derrames de agente de enjuague inmediatamente.
Los platos no están secos	<ul style="list-style-type: none"> El surtidor de agente de enjuague está vacío 	<ul style="list-style-type: none"> Verifique que el surtidor de agente de enjuague esté lleno.
Platos y vajilla plana sucia (manchas/película)	<ul style="list-style-type: none"> Programa incorrecto seleccionado/ejecutándose. Colocación incorrecta en las bandejas. Agua sumamente dura 	<ul style="list-style-type: none"> Seleccione un programa más intenso. Verifique que el surtidor de detergente y los brazos rociadores no estén bloqueados por vajilla grande. Esto es normal, el agua dura causa manchas.
Queda detergente en el dispensador	<ul style="list-style-type: none"> Los platos impiden que se abra el dispensador 	<ul style="list-style-type: none"> Vuelva a colocar los platos correctamente.
Queda agua en el fondo de la cuba	<ul style="list-style-type: none"> Esto es normal 	<ul style="list-style-type: none"> Una pequeña cantidad de agua cerca de la salida en el fondo de la cuba mantiene lubricadas las juntas.
El agua no sale de la cuba	<ul style="list-style-type: none"> El desagüe está atascado 	<ul style="list-style-type: none"> Verifique que la piletta de la cocina drene correctamente. Si el lavavajillas drena en un triturador, límpielo.
Pérdidas/vapor en el lavavajillas	<ul style="list-style-type: none"> El dispensador de agente de enjuague se llenó demasiado o pierde El lavavajillas está desnivelado El vapor es normal. 	<ul style="list-style-type: none"> Tenga cuidado en no llenar de más el dispensador de agente de enjuague. El derrame de agente de enjuague podría producir espuma y desbordes. Limpie los derrames con un trapo húmedo. Asegúrese de que esté nivelado. Es normal que salga vapor por la ranura de ventilación junto a la traba de la puerta durante el secado y el desagüe

GARANTÍA LIMITADA PARA ELECTRODOMÉSTICO

Este producto de calidad está garantizado contra defectos de fabricación, incluyendo partes y mano de obra, siempre y cuando la unidad se utilice bajo las condiciones normales de funcionamiento para las que fue diseñado.

Esta garantía está solamente disponible para la persona que haya comprado originalmente esta unidad directamente de Danby Products Limited (Canada) o Danby Products Inc. (U.S.A.) (en adelante "Danby") o uno de sus distribuidores autorizados, y no es transferible.

CONDITIONS

Las piezas plásticas, se autorizan por treinta (30) días solamente a partir de la fecha de la compra, sin las extensiones proporcionadas.

Primeros 18 meses Durante los primeros 18 meses, cualquier parte en buen estado de este producto que resulte defectuosa, incluyendo cualquier sistema sellado, será reparado o reemplazado, a opción del fabricante, sin cargo para el comprador ORIGINAL.

Para obtener servicio Danby se reserva el derecho de limitar la cobertura de "Servicio en Domicilio" sujeto a la proximidad de un Taller de Servicio Autorizado. Para todo artefacto que requiera servicio fuera del área limitada de "Servicio en Domicilio", el cliente será responsable por transportar dicho artefacto hasta el Taller de Servicio Autorizado más cercano. Consulte "Límites del servicio técnico a domicilio", a continuación. Comuníquese con el distribuidor donde haya comprado la unidad, o llame al Taller de Servicio Autorizado más cercano, donde debe ser reparada por un técnico calificado. Si esta unidad es reparada en otro lugar que no sea un Taller de Servicio Autorizado, o si la unidad se utiliza para aplicaciones comerciales, Danby no se hará responsable de ninguna forma y la garantía será anulada.

Límites del servicio técnico a domicilio Si el electrodoméstico está instalado en un lugar que se encuentra a 100 kilómetros (62 millas) o más del centro de servicios más cercano, se debe llevar la unidad al Centro de servicios Danby autorizado más cercano, ya que dicho servicio sólo puede realizarlo un técnico calificado y certificado por Danby para prestar servicios de garantía. Los cargos por transporte desde y hacia el lugar en que se efectúe el servicio técnico no están cubiertos por esta garantía y son de responsabilidad del comprador.

Nada dentro de esta garantía implica que Danby será responsable por cualquier daño que hayan sufrido los alimentos u otros contenidos de este aparato, ya sea debido a un defecto del aparato, o su uso, adecuado o inadecuado.

EXCLUSIONES

Salvo lo aquí indicado por Danby, no existen otras garantías, condiciones o representaciones, explícitas o implícitas, concretas o intencionales por parte de Danby o sus distribuidores autorizados y todas las demás garantías, condiciones o representaciones, incluyendo cualquier garantía, condiciones o representaciones bajo cualquier Acta de Venta de Productos o legislación o estatuto similar, quedan de esta forma expresamente excluidas. Salvo lo aquí indicado, Danby no serán responsables por ningún daño a personas o bienes, incluyendo la propia unidad, sin importar su causa, o de ningún daño indirecto causado por el desperfecto de la unidad, y al comprar esta unidad, el comprador acepta por la presente, indemnizar y proteger a Danby contra cualquier reclamo por daños a personas o bienes causados por la unidad.

CONDICIONES GENERALES

No se considerará ninguna de estas garantías o seguros cuando el daño o la necesidad de reparación sea el producto de los siguientes casos:

- 1) Falla del suministro eléctrico.
- 2) Daños en tránsito o durante el transporte de la unidad.
- 3) Alimentación incorrecta, como bajo voltaje, instalación eléctrica defectuosa o fusibles inadecuados.
- 4) Accidente, modificación, abuso o uso incorrecto del artefacto, tal como insuficiente ventilación del ambiente o condiciones de operación anormales (temperatura ambiente extremadamente alta o baja).
- 5) Utilización comercial o industrial (v.g., si el electrodoméstico no está instalado en una vivienda particular).
- 6) Incendio, daños por agua, robo, guerra, disturbios, hostilidades, actos de fuerza mayor como huracanes, inundaciones, etc.
- 7) Pedidos de servicio debido a desinformación del usuario.
- 8) Instalación inadecuada (v.g., instalación empotrada de un electrodoméstico diseñado como unidad independiente o uso de un electrodoméstico al aire libre que no esté aprobado para dicho fin).

Para acceder a la garantía se solicitará un comprobante de compra; por lo tanto, guarde su recibo. En caso de necesitar servicio de garantía, presente ese documento al TALLER DE SERVICIO AUTORIZADO.

Servicio de Garantía
Servicio en Domicilio

Danby Products Limited
PO Box 1778, Guelph, Ontario, Canada N1H 6Z9
Telephone: (519) 837-0920 FAX: (519) 837-0449

1-800-263-2629
07/13

Danby Products Inc.
PO Box 669, Findlay, Ohio, U.S.A. 45840
Telephone: (419) 425-8627 FAX: (419) 425-8629

MODEL • MODÈLE • MODELO
DDW1802EBS

DISHWASHER

All repair parts are available for purchase or special order when you visit your nearest service depot. To request service and/or the location of the service depot nearest you, call the TOLL FREE number.

When requesting service or ordering parts, always provide the following information:

- Product Type
- Model Number
- Part Number
- Part Description

LAVAPLATOS

Todas las piezas de reparación disponibles para la compra o la orden especial cuando usted visita su depósito más cercano del servicio. Para pedir servicio y/o la localización del depósito del servicio lo más cerca posible usted, llama Danby gratis.

Al pedir servicio o pidiendo piezas, proporcione siempre la información siguiente:

- Tipo de producto
- Número de modelo
- Número de pieza
- Descripción de la parte

LAVE-VAISSELLE

Toutes les pièces de rechange ou commandes spéciales sont disponibles à votre centre de service régional autorisé. Pour obtenir le service et/ou la localité de votre centre de service régional, signalez le NUMÉRO D'APPEL SANS FRAIS.

Ayez les renseignements suivants à la portée de la main lors de la commande de pièce ou service:

- Type de produit
- Numéro de modèle
- Numéro de pièce
- Description de la pièce

